

SCP 6000
SCP 7000
SDP 7000



Deutsch	5
English	11
Français	17
Italiano	23
Nederlands	29
Español	35
Português	41
Ελληνικά	47
Українська	53

Register and win!
www.kaercher.com



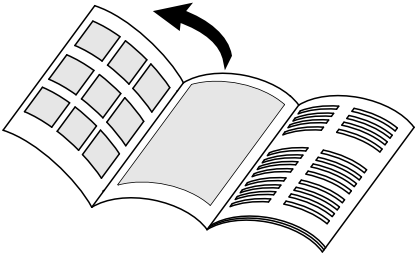

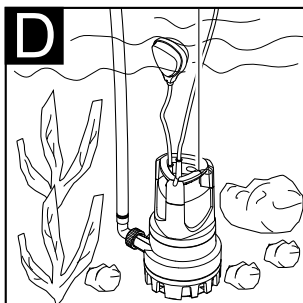
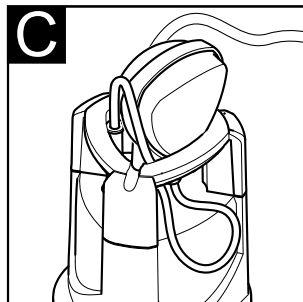
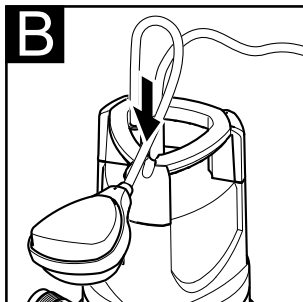
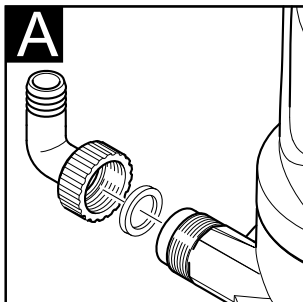
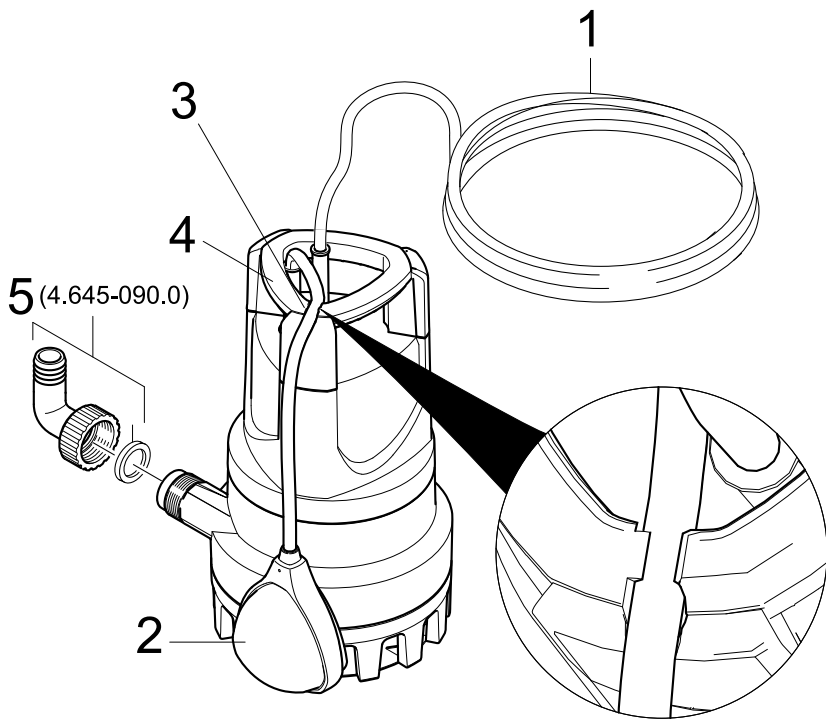



6.997-347.0 / 6.997-346.0



6.997-359.0

Inhaltsverzeichnis

Inhaltsverzeichnis	DE . . . 1
Allgemeine Hinweise	DE . . . 1
Sicherheitshinweise	DE . . . 2
Inbetriebnahme	DE . . . 3
Betrieb	DE . . . 3
Betrieb beenden	DE . . . 3
Pflege, Wartung	DE . . . 3
Transport	DE . . . 4
Lagerung	DE . . . 4
Sonderzubehör	DE . . . 4
Hilfe bei Störungen	DE . . . 5
Technische Daten	DE . . . 6

Allgemeine Hinweise

Sehr geehrter Kunde,



Lesen Sie vor der ersten Benutzung Ihres Gerätes diese Betriebsanleitung und han-

deln Sie danach. Bewahren Sie diese Betriebsanleitung für späteren Gebrauch oder für Nachbesitzer auf.

Bestimmungsgemäße Verwendung

Dieses Gerät wurde für den privaten Gebrauch entwickelt und ist nicht für die Beanspruchungen des gewerblichen Einsatzes vorgesehen.

Der Hersteller haftet nicht für eventuelle Schäden, die durch nicht bestimmungsgemäßen Gebrauch oder falsche Bedienung verursacht werden.

Das Gerät ist vorwiegend zum Entwässern bei Überschwemmungen, aber auch zum Um- und Auspumpen von Behältern, zur Wasserentnahme aus Brunnen und Schächten, sowie zum Entwässern von Booten und Yachten bestimmt, sofern es sich um Süßwasser handelt.

Zugelassene Förderflüssigkeiten:

SCP 6000 / 7000 (Klarwasserpumpe)

- Wasser mit einem Verschmutzungsgrad bis Korngröße 5mm
- Schwimmbadwasser (bestimmungsgemäße Dosierung der Additive vorausgesetzt)

- Waschlauge

SDP 7000 (Schmutzwasserpumpe)

- Wasser mit einem Verschmutzungsgrad bis Korngröße 20mm
- alle Förderflüssigkeiten der Pumpe SCP 6000 / 7000

⚠ Achtung

Das Gerät ist nicht für den ununterbrochenen Pumpbetrieb (z.B. Dauerumwälzbetrieb im Teich) oder als stationäre Installation (z.B. Hebeanlage) geeignet. Nicht gefördert werden dürfen ätzende, leicht brennbare oder explosive Stoffe (z.B. Benzin, Petroleum, Nitroverdünnung), Fette, Öle, Salzwasser und Abwasser aus Toilettenanlagen und verschlammtes Wasser, das eine geringere Fließfähigkeit als Wasser hat. Die Temperatur der geförderten Flüssigkeit darf 35°C nicht überschreiten.

Umweltschutz



Die Verpackungsmaterialien sind recyclebar. Bitte werfen Sie die Verpackungen nicht in den Hausmüll, sondern führen Sie diese einer Wiederverwertung zu.



Altgeräte enthalten wertvolle recyclingfähige Materialien, die einer Verwertung zugeführt werden sollten. Bitte entsorgen Sie Altgeräte deshalb über geeignete Sammelsysteme.

Hinweise zu Inhaltsstoffen (REACH)

Aktuelle Informationen zu Inhaltsstoffen finden Sie unter:

www.kaercher.de/REACH

Garantie

In jedem Land gelten die von unserer zuständigen Vertriebsgesellschaft herausgegebenen Garantiebedingungen. Etwaige Störungen an Ihrem Gerät beseitigen wir innerhalb der Garantiefrist kostenlos, sofern ein Material- oder Herstellungsfehler die Ursache sein sollte. Im Garantiefall wenden Sie sich bitte mit Kaufbeleg an Ihren Händler oder die nächste autorisierte Kundendienststelle.

Symbole in der Betriebsanleitung

⚠ Gefahr

Für eine unmittelbar drohende Gefahr, die zu schweren Körperverletzungen oder zum Tod führt.

⚠ Warnung

Für eine möglicherweise gefährliche Situation, die zu schweren Körperverletzungen oder zum Tod führen könnte.

Vorsicht

Für eine möglicherweise gefährliche Situation, die zu leichten Verletzungen oder zu Sachschäden führen kann.

Sicherheitshinweise

⚠ Lebensgefahr

Bei Nichtbeachtung der Sicherheitshinweise besteht Lebensgefahr durch elektrischen Strom!

- Anschlussleitung mit Netzstecker vor jedem Betrieb auf Schäden prüfen. Beschädigte Anschlussleitung unverzüglich durch autorisierten Kundendienst/Elektro-Fachkraft austauschen lassen.
- Alle elektrischen Steckverbindungen sind im überflutungssicheren Bereich anzubringen.
- Ungeeignete Verlängerungsleitungen können gefährlich sein. Verwenden Sie im Freien nur dafür zugelassene und entsprechend gekennzeichnete Verlängerungsleitungen mit ausreichendem Leitungsquerschnitt.
Stecker und Kupplung einer verwendeten Verlängerungsleitung müssen spritzwassergeschützt sein.
- Das Netzanschlusskabel und das Kabel des Niveauschalters nicht zum Transportieren oder Befestigen des Gerätes benutzen.
- Nicht am Netzanschlusskabel, sondern am Stecker ziehen, um das Gerät vom Netz zu trennen.
- Das Netzanschlusskabel nicht über scharfe Kanten ziehen und nicht einquetschen.

- Die angegebene Spannung auf dem Typenschild muss mit der Spannung der Stromquelle übereinstimmen.
- Um Gefährdungen zu vermeiden, dürfen Reparaturen und der Einbau von Ersatzteilen nur vom autorisierten Kundendienst durchgeführt werden.
- Elektrische Schutzeinrichtungen beachten:

Tauchpumpen dürfen in Schwimmbecken, Gartenteichen und Springbrunnen nur über einen Fehlerstromschutzschalter mit einem Nennfehlerstrom von max. 30mA betrieben werden. Wenn sich Personen im Schwimmbecken oder Gartenteich befinden, darf die Pumpe nicht betrieben werden.

Aus Sicherheitsgründen empfehlen wir grundsätzlich, das Gerät über einen Fehlerstromschutzschalter (max. 30mA) zu betreiben.

Der elektrische Anschluss darf nur von einer Elektrofachkraft vorgenommen werden. Die nationalen Bestimmungen hierzu sind unbedingt zu beachten!

In Österreich müssen Pumpen zum Gebrauch in Schwimmbecken und Gartenteichen, die mit einer festen Anschlussleitung ausgestattet sind, nach ÖVE B/EN 60555 Teil 1 bis 3, über einen ÖVE-geprüften Trenn-Transformator gespeist werden, wobei die Nennspannung sekundär 230V nicht überschreiten darf.

- Dieses Gerät ist nicht dafür bestimmt, durch Personen (einschließlich Kinder) mit eingeschränkten physischen, sensorischen oder geistigen Fähigkeiten oder mangels Erfahrung und/oder mangels Wissen benutzt zu werden, es sei denn, sie werden durch eine für ihre Sicherheit zuständige Person beaufsichtigt oder erhielten von ihr Anweisungen, wie das Gerät zu benutzen ist. Kinder sollten beaufsichtigt werden, um sicherzustellen, dass sie nicht mit dem Gerät spielen.

Voraussetzungen für die Standsicherheit

Vorsicht

Vor allen Tätigkeiten mit oder am Gerät Standsicherheit herstellen, um Unfälle oder Beschädigungen durch Umfallen des Geräts zu vermeiden.

- Die Standsicherheit des Gerätes ist gewährleistet, wenn es auf einer ebenen Fläche abgestellt wird.

Inbetriebnahme

Gerätebeschreibung

- 1 Netzanschlusskabel mit Stecker
- 2 Niveauschalter
- 3 Niveauschalterarretierung
- 4 Tragegriff
- 5 Schlauchanschluss 1" (25,4 mm)

Vorbereiten

Abbildung **A**

- Schlauchanschluss auf die Pumpe schrauben.

Hinweis

Je kürzer die Schlauchlänge, desto höher die Förderleistung.

- Schlauch auf Schlauchanschluss schieben und mit geeigneter Schlauchklemme befestigen.

Abbildung **B**

- Bei automatischen Betrieb gewünschte Schalthöhe, durch Einklemmen des Niveauschaltekabels in Arretierung, einstellen.

Abbildung **C**

- Bei manuellem Betrieb Niveauschalter nach oben (Kabel nach unten) ausrichten. Tipp: Kabel des Niveauschalters als Schlaufe durch den Tragegriff schieben.

Abbildung **D**

- Pumpe standsicher auf festem Untergrund in der Förderflüssigkeit aufstellen oder durch ein am Tragegriff befestigtes Seil eintauchen.

Der Ansaugbereich darf nicht durch Verunreinigungen ganz oder teilweise blockiert werden.

Betrieb

Damit die Pumpe selbstständig ansaugt, muss der Flüssigkeitsstand mindestens 3cm (SCP 6000 / 7000), bzw. 8cm (SDP 7000) betragen.

- Netzstecker in Steckdose stecken.

Automatikbetrieb

Im Automatikbetrieb steuert der Niveauschalter den Pumpvorgang automatisch. Erreicht der Flüssigkeitsstand die eingestellte Höhe wird die Pumpe Ein bzw. Aus geschaltet.

Die Bewegungsfreiheit des Niveauschaltes muss gewährleistet sein.

Manueller Betrieb

Im manuellen Betrieb bleibt die Pumpe ständig eingeschaltet.

Hinweis:

Trockenlauf führt zu erhöhtem Verschleiß, Pumpe im manuellen Betrieb nicht unbeaufsichtigt lassen. Bei Trockenlauf Pumpe innerhalb von 3 Minuten abschalten.

Betrieb beenden

- Die Pumpe nach jedem Gebrauch mit klarem Wasser durchspülen.

Hinweis

Verschmutzungen können sich ablagern und zu Funktionsstörungen führen.

- Netzstecker aus Steckdose ziehen.

Pflege, Wartung

Wartung

Das Gerät ist wartungsfrei.

Transport

Vorsicht

Um Unfälle oder Verletzungen zu vermeiden beim Transport das Gewicht des Gerätes beachten (siehe technische Daten).

Transport von Hand

→ Gerät am Tragegriff hochheben und tragen.

Transport in Fahrzeugen

→ Gerät gegen Verrutschen und Kippen sichern.

Lagerung

Vorsicht

Um Unfälle oder Verletzungen zu vermeiden bei der Auswahl des Lagerortes das Gewicht des Gerätes beachten (siehe technische Daten).

Gerät aufbewahren

→ Gerät an einem frostfreien Ort aufbewahren.

Sonderzubehör

Die Abbildungen der nachfolgend aufgeführten Sonderzubehöre finden Sie auf Seite 4 dieser Anleitung.

6.997-346.0	Saugschlauch Meterware 1" (25,4 mm), 25 m	Vakuumfester Spiralschlauch zum Zuschneiden von individuellen Schlauchlängen. Kombiniert mit Anschlussstücken und Saugfilter als individuelle Sauggarnitur einsetzbar.
6.997-347.0	Saugschlauch Meterware 3/4" (19 mm), 25 m	
6.997-359.0	Pumpenanschlussstück G1 (33,3 mm) inkl. Rückschlagventil	Passend für 3/4" (19 mm) oder 1" (25,4 mm) Schläuche. Mit G1 (33,3 mm) Anschlussgewinde. Rückschlagventil anstatt der Flachdichtung einsetzen, um den Rücklauf des Wassers in die Pumpe zu verhindern.

Hilfe bei Störungen

⚠ **Achtung**

Um Gefährdungen zu vermeiden, dürfen Reparaturen und der Einbau von Ersatzteilen nur vom autorisierten Kundendienst durchgeführt werden.

Störung	Ursache	Behebung
Pumpe läuft aber fördert nicht	Luft in der Pumpe	Netzstecker der Pumpe mehrmals ein- und ausstecken, bis Flüssigkeit angesaugt wird
	Ansaugbereich verstopft	Netzstecker ziehen und Ansaugbereich reinigen.
	(nur bei manuellem Betrieb) Wasserspiegel unter Mindestwasserstand	Pumpe wenn möglich tiefer in Förderflüssigkeit eintauchen oder wie im Kapitel Vorbereiten (Automatischer Betrieb) beschrieben vorgehen
Pumpe läuft nicht an oder bleibt während des Betriebs plötzlich stehen	Stromversorgung unterbrochen	Sicherungen und elektrische Verbindungen prüfen.
	Thermoschutzschalter im Motor hat die Pumpe wegen Überhitzung des Motors abgeschaltet.	Netzstecker ziehen, Pumpe abkühlen lassen, Ansaugbereich reinigen, Trockenlauf verhindern.
	Schmutzpartikel im Ansaugbereich eingeklemmt	Netzstecker ziehen und Ansaugbereich reinigen.
	Niveauschalter stoppt Pumpe	Position des Niveauschalters überprüfen.
Förderleistung nimmt ab	Ansaugbereich verstopft	Netzstecker ziehen und Ansaugbereich reinigen.
Förderleistung zu gering	Förderleistung der Pumpe ist abhängig von Förderhöhe, Schlauchdurchmesser und Schlauchlänge	Max. Förderhöhe beachten, siehe technische Daten, ggf. anderen Schlauchdurchmesser oder andere Schlauchlänge wählen.

Technische Daten

		SCP 6000	SCP 7000	SDP 7000
Spannung	V	230-240	230-240	230-240
Frequenz	Hz	50	50	50
Leistung P _{nenn}	W	250	280	320
Max. Fördermenge	l/h	6000	7000	7000
Max. Druck	MPa (bar)	0,05 (0,5)	0,06 (0,6)	0,06 (0,6)
Max. Förderhöhe	m	5	6	6
Max. Eintauchtiefe	m	8	8	8
Max. Korngröße der förderbaren Schmutzpartikel	mm	5	5	20
Max. Feststoffgehalt im Wasser	kg/m ³	2,0	2,0	10,0
Gewicht	kg	4	4,2	4,3
Schalleistungspegel (EN 60704-1)	dB(A)	49	49	49

Technische Änderungen vorbehalten!

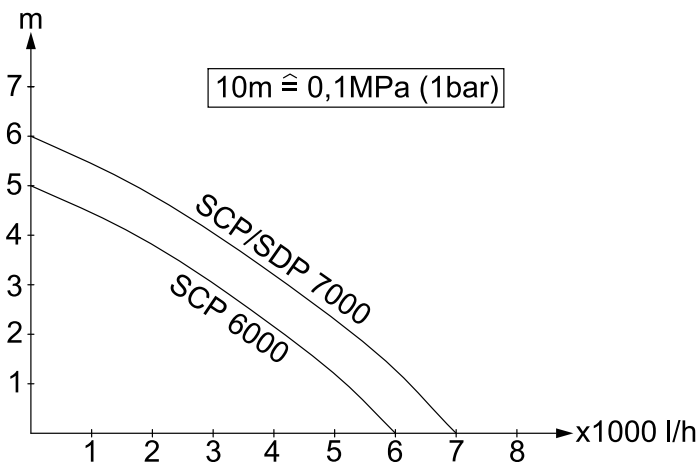

Die mögliche Fördermenge ist umso größer:

- je geringer die Ansaug- und Förderhöhen sind
- je größer die Durchmesser der verwendeten Schläuche sind
- umso kürzer die verwendeten Schläuche sind
- je weniger Druckverlust das angeschlossene Zubehör verursacht

Contents

Contents	EN . . . 1
General information	EN . . . 1
Safety instructions	EN . . . 2
Start up	EN . . . 3
Operation	EN . . . 3
Finish operation	EN . . . 3
Maintenance and Care	EN . . . 3
Transport	EN . . . 4
Storage	EN . . . 4
Special accessories	EN . . . 4
Troubleshooting	EN . . . 5
Technical specifications	EN . . . 6

General information

Dear Customer,



Please read and comply with these instructions prior to the initial operation of your appliance. Retain these operating instructions for future reference or for subsequent possessors.

Proper use

This appliance has been designed for use in private households and is not intended for commercial use.

The manufacturer is not responsible for any damages that may occur on account of improper use or wrong operations.

The appliance is to be mainly used for removing water from flooded areas but also for repumping or pumping out containers, for removing water from wells and shafts as well for removing water from boats and yachts, as long as it is fresh water.

Approved fluids that can be drained: SCP 6000 / 7000 (clear water pump)

- Water with a impurities up to a maximum grain size of 5mm
- Water from swimming pool (provided the dosing of additives is proper)
- Washing lye

SDP 7000 (Dirty water pump)

- Water with a impurities up to a maximum grain size of 20mm

- all transportable fluids of the SCP 7000 / 7000 pump

⚠ Caution

The appliance is not suitable for continuous pump operation (e.g. continuous circulation in a pond) or as a stationary installations (such as a lifting device). Caustic, slightly inflammable and other explosive substances such as petrol, petroleum, diluted nitrogen, greases, oils, salt water and waste water from toilets as well as sludgy water that has a slower flow capacity than water, should not be transported using the pump. The temperature of the transported fluids should not exceed 35°C.

Environmental protection



The packaging material can be recycled. Please do not place the packaging into the ordinary refuse for disposal, but arrange for the proper recycling.



Old appliances contain valuable materials that can be recycled. Please arrange for the proper recycling of old appliances. Please dispose your old appliances using appropriate collection systems.

Notes about the ingredients (REACH)

You will find current information about the ingredients at:

www.kaercher.com/REACH

Warranty

The warranty terms published by the relevant sales company are applicable in each country. We will repair potential failures of your appliance within the warranty period free of charge, provided that such failure is caused by faulty material or defects in manufacturing. In the event of a warranty claim please contact your dealer or the nearest authorized Customer Service centre. Please submit the proof of purchase.

Symbols in the operating instructions

Danger

Immediate danger that can cause severe injury or even death.

Warning

Possible hazardous situation that could lead to severe injury or even death.

Caution

Possible hazardous situation that could lead to mild injury to persons or damage to property.

Safety instructions

Danger of death

Violating these safety instructions may result in death through electrocution.

- Check the power cord with mains plug for damage before every use. If the power cord is damaged, please arrange immediately for the exchange by an authorized customer service or a skilled electrician.
- All electrical sockets should be fixed in an area that is protected against floods.
- Unsuitable extension cables can be hazardous. Only use extension cables outdoors which have been approved for this purpose and labelled with a sufficient cable cross-section.
The plug and coupling of the extension cable used must be spray watertight.
- Do not use the mains cable or the cable of the level sensor to transport or fasten the appliance.
- To separate the machine from the mains, pull the plug and not the power cord.
- Do not scrape the power cord across sharp edges and ensure that it does not get pressed.
- The voltage indicated on the type plate must correspond to the voltage of the electrical source.
- To avoid risks, all repairs and replacement of spare parts may only be carried

out by the authorised customer service personnel.

- Follow the rules for electrical safety of equipment:

Immersion pumps should be operated in swimming pools, garden ponds and fountains only using a earth-leakage circuit breaker with a nominal leakage current of max. 30 mA. Do not operate the pump if there are persons located in the swimming pool or the garden pond. For safety reasons, we recommend that you operate the appliance only via a earth-leakage circuit breaker (max. 30 mA).

The electrical connection of the system may only be performed by a qualified electrician. Please follow the respective national regulations!

In Austria pumps to be used in swimming pools and garden ponds should be equipped with a fixed connection line according to ÖVE B/EN 60555 Part 1 to 3; power supply should be via a ÖVE-tested isolating transformer whereby the secondary nominal voltage should not exceed 230V.

- This device is not intended for use by persons (including children) with reduced physical, sensory or mental abilities or lacking experience and/or knowledge, unless they are supervised by a person responsible for their safety or are instructed by these persons on the use of the device. Children should be supervised, to ensure that they do not play with the device.

Prerequisites for the appliance's stability

Caution

Create stability for the appliance prior to all work on or with the appliance to prevent accidents or damage.

- The stability of the appliance is warranted when it is placed onto an even surface.

Start up

Description of the Appliance

- 1 Power cord with plug
- 2 Level sensor
- 3 Level sensor stopper
- 4 Carrying handle
- 5 Hose connection 1" (25.4 mm)

Preparing the Appliance

Illustration A

- Screw the hose connection on to the pump

Note

The shorter the hose, the higher the feed rate.

- Push the hose on the hose connection and fasten it with appropriate hose clip

Illustration B

- In automatic operations mode, set the required switching height by clamping the level sensor cable in the stopper.

Illustration C

- In manual operations mode, align the level sensor upward (cable pointing downward). Tip: Push the cable of the level sensor like a loop through the handle.

Illustration D

- Place the pump on a level, stable surface in the liquid to be transported, ensure that it is standing firmly or immerse it using a rope tied to the handle.

The suction area should not be blocked fully or partially through the impurities.

Operation

The liquid level must at least be 3 cm (SCP 6000 / 7000) and 8 cm (SDP 7000) for the pump to suck in liquids independently.

- Insert the mains plug into the socket.

Automatic operation

In the automatic mode, the level switch automatically controls the pumping operations. The pump switches on or off when the fluid level reaches the height that has been set.

Ensure that the level sensor is not obstructed in any way.

Manual operation

In manual operations the pump remains switched on continuously.

Note:

Dry run leads to increased wear and tear; do not leave the pump unattended when it is running. Switch off the pump within 3 minutes of dry running.

Finish operation

- Rinse the pump with clean water after use.

Note

Contaminations can accumulate and lead to malfunctions.

- Disconnect the main plug from the socket.

Maintenance and Care

Maintenance

The appliance is maintenance-free.

Transport

Caution

In order to prevent accidents or injuries, keep in mind the weight of the appliance during transport (see Specifications).

When transporting by hand

- Lift appliance by the carrying handle and carry it.

When transporting in vehicles

- Secure the appliance against shifting and tipping over.

Storage

Caution

In order to prevent accidents or injuries, keep in mind the weight of the appliance when selecting a storage location for it (see Specifications).

Storing the Appliance

- Store the appliance in a frost free area.

Special accessories

The figures of the following special accessories can be found on page 4 of these instructions.

6.997-346.0	Suction hose, by the meter, 1" (25.4mm) 25 m	Vacuum-tight spiral hose, to be cut into individual lengths. Can be used as individual suction assembly combined with connections and suction filters.
6.997-347.0	Suction hose, by the meter, 3/4" (19 mm) 25 m	
6.997-359.0	Pump connection G1 (33.3 mm) incl. Check valve	Suitable for 3/4" (19 mm) or 1" (25.4 mm) hoses. With G1" (33.3 mm) threaded connection. Insert the backflow valve instead of the flat seal to prevent the water from returning into the pump.

Troubleshooting

⚠ **Caution**

To avoid risks, all repairs and replacement of spare parts may only be carried out by the authorised customer service personnel.

Fault	Cause	Remedy
Pump runs but does not transport	Air in the pump	Plug in/ pull out the mains plug of the pump a few times till the fluid gets sucked
	Suction area blocked	Pull out the mains plug and clean the suction area
	(only in manual mode) Water level below the minimum water level	Where possible, immerse the pump deeper into the liquid or proceed according to the instructions in the chapter describing the preparations necessary for automatic operation
Pump does not run or suddenly comes to a standstill during operations	Power supply interrupted	Check fuses and electrical connections
	Thermal protection switch in the motor has switched off the pump as it was overheated.	Pull out the mains plug, let the pump cool down, clean the suction area, prevent dry running
	Dirt particles have got jammed into the suction area	Pull out the mains plug and clean the suction area
	Pump operation stopped by sensor	Check position of level sensor
Pumping capacity is reducing	Suction area blocked	Pull out the mains plug and clean the suction area
Pumping capacity too low	The pumping capacity depends on the flow height, hose diameter and hose length.	Keep max. flow height, see technical data. If necessary, select a different hose diameter or hose length.

Technical specifications

		SCP 6000	SCP 7000	SDP 7000
Voltage	V	230-240	230-240	230-240
Frequency	Hz	50	50	50
Output P _{nom}	W	250	280	320
Max. flow rate	l/h	6000	7000	7000
Max. pressure	MPa (bar)	0,05 (0,5)	0,06 (0,6)	0,06 (0,6)
Max. flow height	m	5	6	6
Max. immersion depth	m	8	8	8
Max. grain size of the dirt particles that can be transported	mm	5	5	20
Max. solid content in the water	kg/m ³	2,0	2,0	10,0
Weight	kg	4	4,2	4,3
Sound levels (EN 60704-1)	dB(A)	49	49	49

Subject to technical modifications!

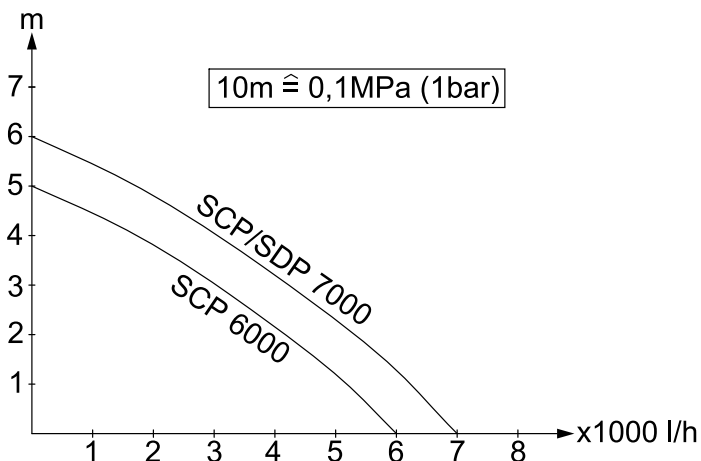

The possible feed volume is even larger:

- the lower the suction and flow heights
- the larger the diameter of the hoses used
- the shorter the hoses used are
- the lower the pressure loss caused by the connected accessories

Table des matières

Table des matières	FR . . . 1
Consignes générales	FR . . . 1
Consignes de sécurité	FR . . . 2
Mise en service	FR . . . 3
Fonctionnement	FR . . . 3
Fin de l'utilisation	FR . . . 4
Entretien, maintenance	FR . . . 4
Transport	FR . . . 4
Stockage	FR . . . 4
Accessoires en option	FR . . . 4
Assistance en cas de panne	FR . . . 5
Caractéristiques techniques	FR . . . 6

Consignes générales

Cher client,



Lisez attentivement ce mode d'emploi avant la première utilisation de l'appareil et respectez les conseils y figurant. Conservez ce mode d'emploi pour une utilisation ultérieure ou un éventuel reprenneur de votre matériel.

Utilisation conforme

Cet appareil ne doit être utilisé que pour un usage domestique.

Le fabricant décline toute responsabilité en cas de dommages issus d'une utilisation non conforme ou incorrecte de l'appareil. L'appareil est principalement destiné à la purge d'inondations, mais aussi pour le transvasage et la vidange de récipients, pour prélever de l'eau dans des sources et des puits ainsi que pour l'asséchage de bateaux et de yachts, dans la mesure où il s'agit d'eau douce.

Fluides d'alimentation autorisés :

SCP 6000 / 7000 (pompe à eau claire)

- de l'eau avec un degré de salissure avec granulométrie jusqu'à 5 mm
- Eau de piscine (dosage de l'additif selon les dispositions imposées au préalable)
- Eau de lavage

SDP 7000 (pompe à eau sale)

- de l'eau avec un degré de salissure avec granulométrie jusqu'à 20mm
- tous les fluides d'alimentation de la pompe SCP 6000 / 7000

⚠ Attention

L'appareil n'est pas approprié pour un fonctionnement en pompe ininterrompue (par ex. fonctionnement de circulation permanent dans une pièce d'eau) ou en installation stationnaire (par ex. installation de levage).

Il est interdit de transporter des substances corrosives, facilement inflammables ou explosives (par ex. essence, pétrole, diluant pour laque cellulosique), graisses, huiles, eau salée et eaux usées en provenance des toilettes et pour les eaux boueuses dont la fluidité est inférieure à celle de l'eau. La température du fluide transporté ne doit pas dépasser 35° C.

Protection de l'environnement



Les matériaux constitutifs de l'emballage sont recyclables. Ne pas jeter les emballages dans les ordures ménagères, mais les remettre à un système de recyclage.



Les appareils usés contiennent des matériaux précieux recyclables lesquels doivent être apportés à un système de recyclage. Pour cette raison, utilisez des systèmes de collecte adéquats afin d'éliminer les appareils usés.

Instructions relatives aux ingrédients (REACH)

Les informations actuelles relatives aux ingrédients se trouvent sous :

www.kaercher.com/REACH

Garantie

Dans chaque pays, les conditions de garantie en vigueur sont celles publiées par notre société de distribution responsable. Les éventuelles pannes sur l'appareil sont réparées gratuitement dans le délai de validité de la garantie, dans la mesure où celles-ci relèvent d'un défaut matériel ou d'un vice de fabrication. En cas de recours en garantie, adressez-vous à votre revendeur ou au service après-vente agréé le plus proche munis de votre preuve d'achat.

Symboles utilisés dans le mode d'emploi

Danger

Pour un danger immédiat qui peut avoir pour conséquence la mort ou des blessures corporelles graves.

Avertissement

Pour une situation potentiellement dangereuse qui peut avoir pour conséquence des blessures corporelles graves ou la mort.

Attention

Pour une situation potentiellement dangereuse qui peut avoir pour conséquence des blessures légères ou des dommages matériels.

Consignes de sécurité

Danger de mort

Danger de mort par le courant électrique en cas de non-respect des consignes de sécurité !

- Vérifier avant chaque utilisation que le câble et la fiche mâle ne sont pas défectueux. Un câble d'alimentation endommagé doit immédiatement être remplacé par le service après-vente ou un électricien agréé.
- Toutes les connexions enfichées électriques doivent être effectuées dans une zone protégée contre les inondations.
- Des rallonges non adaptées peuvent présenter des risques. N'utiliser en

plein air que des rallonges homologuées avec une section suffisante.

Les fiches mâles et les raccords des câbles de rallonge utilisés doivent être protégés contre les éclaboussures.

- Ne pas utiliser le câble de raccordement au secteur et le câble du commutateur de niveau pour transporter ou fixer l'appareil.
- Pour débrancher l'appareil, tirer au niveau de la fiche secteur et non sur le câble d'alimentation.
- Ne pas faire passer le câble d'alimentation sur des arêtes vives et ne pas le coincer.
- La tension indiquée sur la plaque signalétique de l'appareil doit correspondre à celle de la prise.
- Afin d'éviter tout danger, seul le service après-vente agréé est habilité à effectuer des réparations ou à monter des pièces de rechange sur l'appareil.
- Respecter les dispositifs de sécurité électriques :

Les pompes d'immersion peuvent être exploitées dans les piscines, les étangs de jardin et les fontaines uniquement avec un disjoncteur à courant de défaut d'une intensité nominale de max.

30mA. Si des personnes se trouvent dans les piscines ou l'étang de jardin, la pompe ne doit pas être utilisée.

Pour des raisons de sécurité, nous recommandons fondamentalement que l'appareil soit exploité avec un disjoncteur de courant de défaut (max. 30mA). Le raccordement électrique doit être exécuté uniquement par un électricien. Respecter impérativement les dispositions nationales pour cette opération !

En Autriche les pompes qui sont destinées à une utilisation dans les piscines et les étangs de jardin qui sont équipés d'un conduit de raccordement fixe doivent être, selon ÖVE B/EN 60555 parties 1 à 3, alimentés par un transformateur d'isolation contrôlé selon ÖVE,

la tension nominale secondaire ne devant pas dépasser 230V.

- Cet appareil n'est pas conçu pour être utilisé par des personnes (y compris des enfants) avec des capacités physiques, sensorielles ou mentales limitées ou manquant d'expérience et/ou de connaissances, sauf si elles sont surveillées par une personne responsable de leur sécurité ou si elles en obtiennent des instructions sur la manière d'utiliser l'appareil. Les enfants doivent être surveillés afin de s'assurer qu'ils ne jouent pas avec l'appareil.

Conditions pour la stabilité

Attention

Avant d'effectuer toute opération avec ou sur le travail, en assurer la stabilité afin d'éviter tout accident ou tout endommagement.

- La stabilité de l'appareil est assurée lorsqu'il peut être posé sur une surface plane.

Mise en service

Description de l'appareil

- 1 Câble d'alimentation avec fiche secteur
- 2 Commutateur de niveau
- 3 Blocage du commutateur de niveau
- 4 Poignée de transport
- 5 Raccordement tuyau 1" (25,4 mm)

Préparation

Illustration A

- ➔ Visser le raccord du tuyau sur la pompe

Remarque

Plus la longueur du flexible est courte, plus la capacité de refoulement est élevée.

- ➔ Enfoncer le tuyau sur le raccord du tuyau et le fixer avec un collier de serrage approprié

Illustration B

- ➔ En fonctionnement automatique, régler la hauteur de commutation souhaitée

en serrant le câble du commutateur de niveau dans le blocage.

Illustration C

- ➔ En fonctionnement manuel, mettre le commutateur de niveau en position élevée (câble vers le bas). Conseil : Faire passer le câble du commutateur de niveau en boucle à travers la poignée de transport.

Illustration D

- ➔ Disposer la pompe sur un support solide bien calée dans le fluide à transporter ou la plonger au moyen d'une corde fixée sur la poignée de transport.

La zone d'aspiration ne doit pas être bloquée ni partiellement ni complètement par des impuretés.

Fonctionnement

Afin que la pompe aspire de manière autonome, le niveau du fluide doit être d'au moins 3 cm (SCP 6000 / 7000) ou 8 cm (SDP 7000).

- ➔ Brancher la fiche secteur dans une prise de courant.

Fonctionnement automatique

En fonctionnement automatique, le commutateur de niveau dirige automatiquement le processus de pompage. Lorsque le niveau du fluide atteint la hauteur paramétrée, la pompe est mise en ou hors service. La liberté de mouvement du commutateur de niveau doit être garantie.

Fonctionnement manuel

En mode manuel, la pompe reste enclenchée en permanence.

Remarque :

Un fonctionnement à sec est synonyme d'usure supérieure, ne pas laisser la pompe en fonctionnement manuel sans surveillance. En cas de fonctionnement à sec, couper la pompe dans les 3 minutes.

Fin de l'utilisation

- Rincer la pompe avec de l'eau claire après chaque utilisation.

Remarque

Les salissures peuvent se déposer et provoquer des défauts de fonctionnement.

- Débrancher la fiche secteur.

Entretien, maintenance

Maintenance

L'appareil ne nécessite aucune maintenance.

Transport

Attention

Afin d'éviter tout accident ou toute blessure lors du transport, tenir compte du poids de l'appareil (voir les caractéristiques techniques).

Transport manuel

- Soulever l'appareil avec la poignée et le porter.

Transport dans des véhicules

- Freiner l'appareil pour l'empêcher de glisser et de basculer.

Stockage

Attention

Afin d'éviter tout accident ou toute blessure, tenir compte du poids de l'appareil (voir les caractéristiques techniques) en choisissant son emplacement pour le stockage.

Ranger l'appareil

- Conserver l'appareil dans un lieu à l'abri du gel.

Accessoires en option

Les illustrations des accessoires en option présentés ci-dessous se trouvent sur la page 4 de ce manuel.

6.997-346.0	Tuyau d'aspiration au mètre 1" (25,4mm) 25m	Tuyau spiralé résistant au vide pour la découpe de longueurs de tuyau individuelles. Combiné à des pièces de raccordement et des filtres d'aspiration, aussi utilisable comme garniture d'aspiration individuelle.
6.997-347.0	Tuyau d'aspiration au mètre 3/4" (19mm) 25m	
6.997-359.0	Elément de raccordement de pompe G1 (33,3mm) y compris soupape anti-retour	Convient aux tuyaux de 3/4" (19 mm) ou 1" (25,4 mm). Avec un filetage de raccord G1 (33,3 mm). Mettre en place le clapet antiretour au lieu du joint plat pour empêcher le retour de l'eau dans la pompe.

Assistance en cas de panne

⚠ **Attention**

Afin d'éviter tout danger, seul le service après-vente agréé est habilité à effectuer des réparations ou à monter des pièces de rechange sur l'appareil.

Panne	Cause	Remède
La pompe tourne mais ne débite pas	Air dans la pompe	Brancher et débrancher le câble d'alimentation secteur à plusieurs reprises jusqu'à ce que le fluide soit pompé
	Zone d'Aspiration bouchée	Débrancher le câble d'alimentation et nettoyer la zone d'aspiration.
	(uniquement en fonctionnement manuel) niveau de l'eau inférieur au niveau d'eau minimum	Plonger si possible la pompe encore plus profond dans le fluide ou procéder de la manière décrite dans le chapitre Préparation (mode automatique)
La pompe ne tourne pas ou s'arrête soudainement en cours de fonctionnement	Alimentation électrique coupée	Contrôler les fusibles et les connexions électriques
	Le disjoncteur thermique dans le moteur a mis la pompe hors service en raison d'une surchauffe du moteur.	Débrancher la fiche secteur, laisser refroidir la pompe, nettoyer la zone d'aspiration, empêcher qu'elle ne tourne à sec
	Particules d'impuretés bloquées dans la zone d'aspiration	Débrancher le câble d'alimentation et nettoyer la zone d'aspiration.
	Le commutateur de niveau arrête la pompe	Contrôler la position du commutateur de niveau
Le débit diminue	Zone d'Aspiration bouchée	Débrancher le câble d'alimentation et nettoyer la zone d'aspiration.
Débit trop faible	La capacité de refoulement dépend de la hauteur manométrique, du diamètre et de la longueur du flexible.	Respecter la hauteur manométrique max., cf. les caractéristiques techniques, le cas échéant sélectionner un autre diamètre de flexible ou une autre longueur de flexible.

Caractéristiques techniques

		SCP 6000	SCP 7000	SDP 7000
Tension	V	230-240	230-240	230-240
Fréquence	Hz	50	50	50
Puissance P _{nom}	W	250	280	320
Débit max.	l/h	6000	7000	7000
Pression max.	MPa (bar)	0,05 (0,5)	0,06 (0,6)	0,06 (0,6)
Hauteur manométrique max.	m	5	6	6
Profondeur d'immersion max.	m	8	8	8
Granulométrie max. des particules d'impuretés transportables	mm	5	5	20
Teneur en particules maximale dans l'eau	kg/m ³	2,0	2,0	10,0
Poids	kg	4	4,2	4,3
Niveau de puissance acoustique (EN 60704-1)	dB(A)	49	49	49

Sous réserve de modifications techniques !

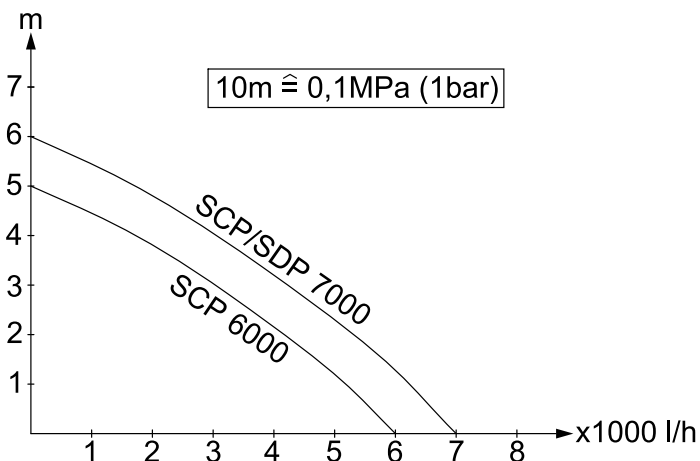

La quantité transportée possible augmente

- parallèlement à la réduction des hauteurs de transport et d'aspiration
- Plus le diamètre des flexibles utilisés est grand,
- plus les flexibles utilisés sont petits
- moins les accessoires raccordés ne causent de perte de pression

Indice

Indice	IT . . . 1
Avvertenze generali	IT . . . 1
Norme di sicurezza	IT . . . 2
Messa in funzione	IT . . . 3
Funzionamento	IT . . . 3
Terminare il lavoro	IT . . . 3
Cura e manutenzione	IT . . . 3
Trasporto	IT . . . 4
Conservazione	IT . . . 4
Accessori optional	IT . . . 4
Guida alla risoluzione dei guasti	IT . . . 5
Dati tecnici	IT . . . 6

Avvertenze generali

Gentile cliente,



Prima di utilizzare l'apparecchio per la prima volta, leggere e seguire queste istruzioni per l'uso. Conservare le presenti istruzioni per l'uso per consultarle in un secondo tempo o per darle a successivi proprietari.

Uso conforme a destinazione

Questo apparecchio è concepito per il solo uso domestico e non deve essere adibito ad uso commerciale o industriale.

Il produttore non è responsabile per eventuali danni causati dall'uso improprio e/o uso che non corrisponde a quello conforme a destinazione.

L'apparecchio è stato concepito principalmente per fare fuoriuscire l'acqua in caso di inondazione ma anche per riempire e vuotare con pompe serbatoi, per prelevare acqua da pozzi e pozzetti, nonché per fare fuoriuscire l'acqua da barche e yacht purché si tratti di acqua dolce.

Liquidi trasportabili consentiti:

SCP 6000 / 7000 (pompa acqua pulita)

- Acqua con un grado di sporco fino a grandezza granulare di 5 mm
- Acqua piscine (partendo da un dosaggio conforme degli additivi)
- Liscivia

SDP 7000 (pompa acqua sporca)

- Acqua con un grado di sporco fino a grandezza granulare di 20 mm
- Tutti i liquidi trasportabili della pompa SCP 6000 / 7000

⚠ **Attenzione**

L'apparecchio non si adatta al funzionamento con pompa continuo (ad es. al funzionamento con pompa di circolazione in stagni) o come installazione fissa (ad es. impianto di sollevamento).

Non è possibile trasportare materiali irritanti, facilmente infiammabili o esplosivi (ad es. benzina, petrolio, nitrodiluente), grassi, oli, acqua salata e acque di scarico delle toilette ed acqua-fango con una fluidità inferiore all'acqua. La temperatura del liquido trasportato non deve superare i 35° C.

Protezione dell'ambiente



Tutti gli imballaggi sono riciclabili. Gli imballaggi non vanno gettati nei rifiuti domestici, ma consegnati ai relativi centri di raccolta.



Gli apparecchi dismessi contengono materiali riciclabili preziosi e vanno perciò consegnati ai relativi centri di raccolta. Si prega quindi di smaltire gli apparecchi dismessi mediante i sistemi di raccolta differenziata.

Avvertenze sui contenuti (REACH)

Informazioni aggiornate sui contenuti sono disponibili all'indirizzo:

www.kaercher.com/REACH

Garanzia

Le condizioni di garanzia valgono nel rispettivo paese di pubblicazione da parte della nostra società di vendita competente. Entro il termine di garanzia eliminiamo gratuitamente eventuali guasti all'apparecchio, se causati da difetto di materiale o di produzione. Nei casi previsti dalla garanzia si prega di rivolgersi al proprio rivenditore, oppure al più vicino centro di assistenza autorizzato, esibendo lo scontrino di acquisto.

Simboli riportati nel manuale d'uso

Pericolo

Per un rischio imminente che determina lesioni gravi o la morte.

Attenzione

Per una situazione di rischio possibile che potrebbe determinare lesioni gravi o la morte.

Attenzione

Per una situazione di rischio possibile che potrebbe determinare danni leggeri a persone o cose.

Norme di sicurezza

Pericolo di morte

In caso di inosservanza delle avvertenze di sicurezza sussiste il pericolo di morte a causa di scosse elettriche!

- Prima di ogni utilizzo controllate eventuali danni sulla linea di allacciamento e sulla spina di alimentazione. Lasciate sostituire immediatamente la linea di allacciamento danneggiata dal servizio clienti autorizzato/personale specializzato in elettricità.
- Tutte le connessioni elettriche a spina devono essere collocate in una zona anti-allagamento.
- Prolunghe non adatte possono risultare pericolose. All'aperto utilizzate solo prolunghe autorizzate e previste per quell'utilizzo con sezione di conduzione sufficiente.
La spina ed il collegamento del cavo prolunga utilizzato devono essere protetti dagli spruzzi d'acqua.
- Non utilizzare il cavo di allacciamento alla rete e il cavo dell'interruttore di livello per trasportare o fissare l'apparecchio.
- Non scollegare la spina dalla presa tirando il cavo di collegamento.
- Tenere lontano il cavo di allacciamento da spigoli vivi ed evitare di schiacciarlo.
- La tensione indicata sulla targhetta dell'apparecchio deve corrispondere a quella della sorgente di corrente.

- Per escludere qualsiasi rischio, gli interventi di riparazione e il montaggio dei pezzi di ricambio vanno effettuati esclusivamente dal servizio assistenza autorizzato.

- Rispettare le norme vigenti per i dispositivi elettrici di protezione:

Le pompe sommerse devono essere utilizzate in piscina, vasche da giardino e fontane a getto solo con un interruttore differenziale con una corrente di guasto nominale di max. 30 mA. Non utilizzare la pompa se nella piscina o nella vasca da giardino si trovano delle persone.

Per motivi di sicurezza si consiglia in linea di principio di utilizzare l'apparecchio solo con un interruttore differenziale (max. 30 mA).

Il collegamento elettrico deve essere eseguito solo da un elettricista qualificato. Osservare assolutamente le disposizioni nazionali vigenti.

In Austria le pompe da utilizzare in piscine e vasche da giardino, dotate di una linea di allacciamento fissa, devono essere alimentate secondo ÖVE B/EN 60555 parte 1-3, mediante un trasformatore di separazione certificato ÖVE, laddove la tensione nominale secondaria non deve superare i 230 V.

- Questo apparecchio non è destinato all'uso da parte di persone (compresi bambini) dalle facoltà fisiche, sensoriali o intellettuali limitate o carenti di esperienza e/o conoscenze, a meno che costoro non vengano sorvegliati da una persona responsabile della loro sicurezza o ricevano da questa istruzioni sull'uso dell'apparecchio. Sorvegliare i bambini per assicurarsi che non giochino con l'apparecchio.

Presupposti per la stabilità

Attenzione

Prima di qualsiasi intervento con o sull'apparecchio è necessario renderlo stabile per evitare incidenti o danneggiamenti.

- La stabilità dell'apparecchio è garantita quando viene posizionato su una superficie piana.

Messa in funzione

Descrizione dell'apparecchio

- 1 Cavo di allacciamento alla rete con spina
- 2 Interruttore di livello
- 3 Blocco interruttore di livello
- 4 Maniglia di trasporto
- 5 Giunto per tubo flessibile 1" (25,4mm)

Operazioni preliminari

Figura A

- Avvitare il giunto per tubo flessibile alla pompa

Avvertenza

Quanto più corta è la lunghezza del tubo flessibile, tanto maggiore sarà la portata.

- Spingere il tubo flessibile sul rispettivo giunto e fissarlo con una fascetta stringitubo idonea

Figura B

- Durante il funzionamento automatico, regolare l'altezza di contatto, inserendo il cavo dell'interruttore di livello nel rispettivo blocco.

Figura C

- Durante il funzionamento manuale orientare l'interruttore di livello verso l'alto (cavo verso il basso). Consiglio: spingere il cavo dell'interruttore di livello a cappio attraverso la maniglia di trasporto.

Figura D

- Posizionare la pompa in modo stabile su un fondo piano nel liquido trasportabile o immergerla utilizzando una fune fissata alla maniglia di trasporto.

La zona di aspirazione non deve essere bloccata del tutto o parzialmente da impurità.

Funzionamento

In modo che la pompa aspiri autonomamente, il livello del liquido deve essere di almeno 3 cm (SCP 6000 / 7000) e/o di 8 cm (SDP 7000).

- Inserire la spina in una presa elettrica.

Funzionamento automatico

Durante il funzionamento automatico, l'interruttore di livello controlla la pompa. Quando il livello del liquido raggiunge l'altezza impostata, la pompa viene attivata e/o disattivata. Verificare la libertà di movimento dell'interruttore di livello.

Funzionamento manuale

In funzionamento manuale la pompa resta sempre accesa.

Avviso:

Il funzionamento a secco causa un'usura elevata. Non lasciare incustodita la pompa in funzionamento manuale. In caso di funzionamento a secco disattivare la pompa entro 3 minuti.

Terminare il lavoro

- Sciacquare la pompa con acqua pulita dopo ogni utilizzo.

Avvertenza

Si possono depositare delle impurità e comportare guasti funzionali.

- Staccare la spina di alimentazione dalla presa.

Cura e manutenzione

Manutenzione

L'apparecchio è senza manutenzione.

Trasporto

Attenzione

Per prevenire incidenti o lesioni durante il trasporto è necessario rispettare il peso dell'apparecchio (vedi dati tecnici).

Posizione manuale

→ Sollevare l'apparecchio con l'apposito manico e trasportarlo.

Posizione in veicoli

→ Bloccare l'apparecchio in modo tale che non possa scivolare o ribaltarsi.

Conservazione

Attenzione

Per prevenire incidenti o lesioni nella scelta del luogo di stoccaggio è necessario rispettare il peso dell'apparecchio (vedi dati tecnici).

Deposito dell'apparecchio

→ Conservare l'apparecchio in un luogo protetto dal gelo.

Accessori optional

Le illustrazioni relative agli accessori speciali riportate di seguito si trovano a pagina 4 delle presenti istruzioni.

6.997-346.0	Tubo flessibile di aspirazione a metro 1" (25,4mm) 25m	Tubo flessibile a spirale resistente al vuoto per il taglio di lunghezze su misura. Combinato con elementi di raccordo e filtri di aspirazione è impiegabile come raccordo di aspirazione individuale.
6.997-347.0	Tubo flessibile di aspirazione a metro 3/4" (19mm) 25m	
6.997-359.0	Raccordo per pompa G1 (33,3mm) incl. Valvola di non ritorno	Adatto per tubi flessibili da 3/4" (19 mm) o 1"(25,4 mm). Con filettatura di raccordo G1 (33.3 mm). Impiegare una valvola di non ritorno al posto della guarnizione piatta per impedire il riflusso dell'acqua nella pompa.

Guida alla risoluzione dei guasti

⚠ **Attenzione**

Per escludere qualsiasi rischio, gli interventi di riparazione e il montaggio dei pezzi di ricambio vanno effettuati esclusivamente dal servizio assistenza autorizzato.

Guasto	Causa	Rimedio
La pompa funziona ma non trasporta	Aria nella pompa	Inserire e staccare più volte la spina della pompa, finché il liquido non viene aspirato
	Zona di aspirazione otturata	Togliere la spina e pulire la zona di aspirazione
	(solo con funzionamento manuale) Livello dell'acqua inferiore al livello minimo	Se possibile, immergere più in profondità la pompa nel liquido o procedere come descritto al capitolo Operazioni preliminari (funzionamento automatico)
La pompa non si avvia o si ferma improvvisamente durante il funzionamento	Interruzione dell'alimentazione di corrente	Controllare i fusibili e i collegamenti elettrici
	Il termointerruttore di protezione nel motore ha spento la pompa per motivi di surriscaldamento del motore.	Togliere la spina, fare raffreddare la pompa, pulire la zona di aspirazione, evitare il funzionamento a secco
	Particelle di sporco bloccate nella zona di aspirazione	Togliere la spina e pulire la zona di aspirazione
	L'interruttore di livello arresta la pompa	Controllare la posizione dell'interruttore di livello
La potenza di trasporto si riduce	Zona di aspirazione otturata	Togliere la spina e pulire la zona di aspirazione
Potenza di trasporto insufficiente	La potenza di trasporto della pompa dipende dall'altezza di trasporto, dal diametro e dalla lunghezza del tubo flessibile.	Rispettare l'altezza di trasporto max, vedi Dati tecnici ed all'occorrenza usare un diametro o una lunghezza diversa del tubo flessibile

Dati tecnici

		SCP 6000	SCP 7000	SDP 7000
Tensione	V	230-240	230-240	230-240
Frequenza	Hz	50	50	50
Potenza P _{nom}	W	250	280	320
Quantità di trasporto max.	l/h	6000	7000	7000
Pressione max.	MPa (bar)	0,05 (0,5)	0,06 (0,6)	0,06 (0,6)
Altezza max. di trasporto	m	5	6	6
Profondità max. di immersione	m	8	8	8
Grandezza granulare max. delle particelle di sporco trasportabili	mm	5	5	20
Contenuto massimo di particelle solide nell'acqua	kg/m ³	2,0	2,0	10,0
Peso	kg	4	4,2	4,3
Pressione acustica (EN 60704-1)	dB(A)	49	49	49

Con riserva di modifiche tecniche!

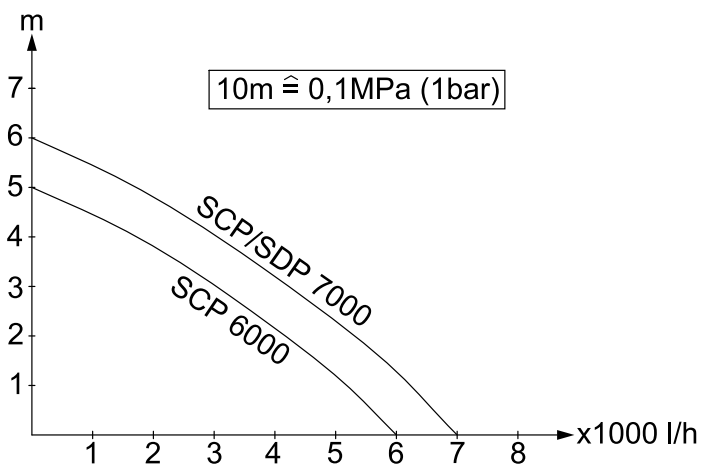

La portata possibile sarà più elevata:

- quanto più bassa sarà l'altezza di aspirazione e di alimentazione
- quanto più grande sarà il diametro dei tubi flessibili impiegati
- quanto più corti saranno i tubi flessibili impiegati
- quando meno perdita di pressione provocano gli accessori collegati

Inhoud

Inhoud	NL . . . 1
Algemene instructies	NL . . . 1
Veiligheidsinstructies	NL . . . 2
Inbedrijfstelling	NL . . . 3
Werking	NL . . . 3
Werking stopzetten	NL . . . 3
Reiniging en onderhoud	NL . . . 3
Vervoer	NL . . . 4
Opslag	NL . . . 4
Bijzondere toebehoren	NL . . . 4
Hulp bij storingen	NL . . . 5
Technische gegevens	NL . . . 6

Algemene instructies

Beste klant,



Gelieve vóór het eerste gebruik van uw apparaat deze gebruiksaanwijzing te lezen en ze in acht te nemen. Bewaar deze gebruiksaanwijzing voor later gebruik of voor eventuele volgende eigenaars.

Doelmatig gebruik

Dit apparaat is voor privé-gebruik ontwikkeld en is niet bedoeld voor industrieel gebruik.

De fabrikant is niet aansprakelijk voor schade die door onoordeelkundig gebruik of verkeerde bediening wordt veroorzaakt.

Het apparaat is overwegend bestemd voor het ontwateren bij overstromingen, maar ook voor het op- en uitpompen van containers, voor de afname van water uit bronnen en schachten en voor het ontwateren van boten en jachten, voor zover het zoet water is.

Toegelaten vloeistoffen:

SCP 6000 / 7000 (schoonwaterpomp)

- Water met een vervuilingsgraad tot korrelgrootte 5mm
- Zwembadwater (reglementaire dosering van de additieven verondersteld)
- Loog

SDP 7000 (vuilwaterpomp)

- Water met een vervuilingsgraad tot korrelgrootte 20mm
- alle vloeistoffen van de pomp SCP 6000 / 7000

⚠ Let op

Het apparaat is niet geschikt voor een ononderbroken pompwerking (bv. continue circulatie in de vijver) of als stationaire installatie (bv. hefinstallatie).

Bijtende, licht brandbare of explosieve stoffen (bv. benzine, petroleum, nitroverdunding), vetten, oliën, zout water en afvalwater uit toiletinstallaties en modderwater met een lagere vloeibaarheid dan water mogen niet getransporteerd worden. De temperatuur van de getransporteerde vloeistof mag niet hoger zijn dan 35°C.

Zorg voor het milieu



Het verpakkingsmateriaal is herbruikbaar. Deponeer het verpakkingsmateriaal niet bij het huishoudelijk afval, maar bied het aan voor hergebruik.



Onbruikbaar geworden apparaten bevatten waardevolle materialen die geschikt zijn voor hergebruik. Lever de apparaten daarom in bij een inzamelpunt voor herbruikbare materialen.

Aanwijzingen betreffende de inhoudsstoffen (REACH)

Huidige informatie over de inhoudsstoffen vindt u onder:

www.kaercher.com/REACH

Garantie

In ieder land zijn de door ons bevoegde verkoopkantoor uitgegeven garantiebepalingen van toepassing. Eventuele storingen aan het apparaat verhelpen wij zonder kosten binnen de garantietermijn, mits een materiaal of fabrieksfout de oorzaak van deze storing is. Neem bij klachten binnen de garantietermijn contact op met uw leverancier of de dichtstbijzijnde klantenservicewerkplaats en neem uw aankoopbewijs mee.

Symbolen in de gebruiksaanwijzing

Gevaar

Voor een onmiddellijk dreigend gevaar dat leidt tot ernstige en zelfs dodelijke lichamelijke letsels.

Waarschuwing

Voor een mogelijks gevaarlijke situatie die zou kunnen leiden tot ernstige en zelfs dodelijke lichamelijke letsels.

Voorzichtig

Voor een mogelijks gevaarlijke situatie die kan leiden tot lichte lichamelijke letsels of materiële schade.

Veiligheidsinstructies

Levensgevaar

Bij niet-naleving van de veiligheidsinstructies bestaat levensgevaar door elektrische stroom!

- Controleer voor ieder gebruik of aansluitkabel en netstekker onbeschadigd zijn. Laat beschadigde voedingskabels onmiddellijk vervangen door een bevoegde medewerker van de technische dienst of een elektro-vakman.
- Alle elektrische steekverbindingen moeten in een overstromingsveilige sector aangebracht worden.
- Ongeschikte verlengkabels kunnen gevaarlijk zijn. Gebruik in de open lucht alleen daarvoor goedgekeurde en dienovereenkomstig gemerkte verlengkabels met een voldoende grote diameter.
Stekker en koppeling van een gebruikte verlengkabel moeten tegen spatwater beschermd zijn.
- De stroomkabel en de kabel van de niveauschakelaar niet gebruiken voor het transporteren of bevestigen van het apparaat.
- Trek niet aan het snoer, om de stekker uit het stopcontact te trekken, maar aan de stekker.

- Het elektriciteits snoer niet over scherpe randen trekken en niet bekneld laten raken.
- De op het typeplaatje aangegeven spanning moet met de spanning van de stroombron overeenkomen.
- Om risico 's te vermijden, mogen reparaties en het vervangen van onderdelen aan het apparaat alleen worden uitgevoerd door een erkende klantendienst.
- Elektrische veiligheidsinrichtingen in acht nemen:
Dompelpompen mogen in zwembaden, tuinvijvers en fontein en enkel gebruikt worden via een aardlekschakelaar met een nominale afschakelstroom van max. 30mA. Indien er zich personen in het zwembad of de vijver bevinden, mag de pomp niet gebruikt worden.
Om veiligheidsredenen raden wij principeel aan het apparaat te gebruiken via een aardlekschakelaar (max. 30mA).
De elektrische aansluiting mag alleen uitgevoerd worden door een electricien. De nationale bepalingen daartoe moeten zeker in acht genomen worden!
In Oostenrijk moeten pompen voor het gebruik in zwembaden en tuinvijvers die uitgerust zijn met een vaste aansluitleiding, conform ÖVE B/EN 60555 Deel 1 tot 3, gevoed worden via een ÖVE-geteste transformator, waarbij de nominale spanning secundair niet hoger mag liggen dan 230V.
- Dit apparaat is niet geschikt om door personen (inclusief kinderen) met beperkte fysieke, sensorische of geestelijke vaardigheden of met gebrek aan ervaring en/of kennis gebruikt te worden, tenzij ze door een voor hun veiligheid verantwoordelijke persoon in de gaten gehouden worden of van hem aanwijzingen ontvingen hoe het apparaat gebruikt moet worden. Kinderen dienen in de gaten gehouden te worden om er zeker van te zijn dat ze niet met het apparaat spelen.

Voorwaarden voor de stabiliteit

Voorzichtig

Voor alle handelingen met of aan het apparaat moet de stabiliteit gegarandeerd worden om ongevallen of beschadigingen te vermijden.

- De stabiliteit van het apparaat is gegarandeerd wanneer het op een effen ondergrond wordt geplaatst.

Inbedrijfstelling

Beschrijving apparaat

- 1 Netsnoer met stekker
- 2 Niveauschakelaar
- 3 Vergrendeling niveauschakelaar
- 4 Handgreep
- 5 Slangaansluiting 1" (25,4 mm)

Vorbereiding

Afbeelding A

- Slangaansluiting op de pomp schroeven

Waarschuwing

Hoe kleiner de slanglengte, hoe hoger het pompvermogen.

- Slang op slang aansluiting schuiven en met geschikte slangklem bevestigen

Afbeelding B

- Bij automatische werking gewenste schakelhoogte instellen door het vastzetten van de kabel van de niveauschakelaar in vergrendeling.

Afbeelding C

- Bij manuele werking de niveauschakelaar naar boven (kabel naar beneden) uitrichten. Tip: Kabel van de niveauschakelaar als lus door de greep schuiven.

Afbeelding D

- Pomp standvast op een vaste ondergrond in de vloeistof opstellen of indompelen door een aan de greep bevestigde kabel.

Het zuigbereik mag niet volledig of gedeeltelijk geblokkeerd worden door verontreinigingen.

Werking

Opdat de pomp zelfstandig zou aanzuigen, moet het vloeistofpeil minimum 3cm (SCP 6000 / 7000) resp. 8cm (SDP 7000) bedragen.

- Netstekker in het stopcontact steken.

Automatisch gebruik

In de automatische werking stuurt de niveauschakelaar het pompproces automatisch. Indien het vloeistofpeil de ingestelde hoogte bereikt, wordt de pomp in- resp. uitgeschakeld.

De bewegingsvrijheid van de niveauschakelaar moet gegarandeerd zijn.

Handmatig gebruik

In de handmatige werking blijft de pomp altijd ingeschakeld.

Instructie:

Droogloop leidt tot een verhoogde slijtage, pomp in de handmatige werking niet zonder toezicht laten. Bij droogloop de pomp binnen 3 minuten uitschakelen.

Werking stopzetten

- De pomp na elk gebruik met zuiver water spoelen.

Waarschuwing

Verontreinigingen kunnen zich afzetten en tot functionele storingen leiden.

- Stekker uit het stopcontact trekken.

Reiniging en onderhoud

Onderhoud

Het apparaat is onderhoudsvrij.

Vervoer

Voorzichtig

Om ongevallen of verwondingen bij het transport te vermijden, moet het gewicht van het apparaat in acht genomen worden (zie technische gegevens).

Transport met de hand

- Apparaat aan de draaggreep optillen en dragen.

Transport in voertuigen

- Apparaat beveiligen tegen verschuiven en kantelen.

Opslag

Voorzichtig

Om ongevallen of verwondingen te vermijden, moet bij de keuze van de opslagplaats het gewicht van het apparaat in acht genomen worden (zie technische gegevens).

Apparaat opslaan

- Apparaat op een vorstvrije plaats bewaren.

Bijzondere toebehoren

De afbeeldingen van de hierna vermelde accessoires vindt u op pagina 4 van deze handleiding.

6.997-346.0	Zuigslang aan de lopende meter 1" (25,4mm) 25m	Vacuüm vaste spiraalslang voor het voorsnijden van individuele slanglengten. Kan als individuele zuiggarnituur gebruikt worden in combinatie met aansluitingsonderdelen en zuigfilters.
6.997-347.0	Zuigslang aan de lopende meter 3/4" (19mm) 25m	
6.997-359.0	Pompaansluitstuk G1 (33,3mm) incl. terugslagklep	Geschikt voor 3/4" (19 mm) of 1"(25,4 mm) slangen. Met G1 (33,3 mm) aansluit-schroefdraad. Terugslagklep in de plaats van de vlakafdichting aanbrengen om te verhinderen dat het water in de pomp terugloopt.

Hulp bij storingen

⚠ *Let op*

Om risico 's te vermijden, mogen reparaties en het vervangen van onderdelen aan het apparaat alleen worden uitgevoerd door een erkende klantendienst.

Storing	Oorzaak	Oplossing
Pomp draait maar pompt niet	Lucht in de pomp	Stekker van de pomp meermaals insteken en uittrekken, tot vloeistof aangezogen wordt.
	Aanzuigberek verstopt	Stekker uittrekken en aanzuigberek reinigen
	(alleen bij handmatige werking) Waterspiegel onder minimumpeil	Pomp indien mogelijk dieper in de vloeistof dompelen of te werk gaan zoals beschreven in het hoofdstuk Voorbereiding (Automatische werking).
Pomp draait niet of valt tijdens de werking plots stil	Stroomtoevoer onderbroken	Zekeringen en elektrische verbindingen controleren
	Thermoveiligheidsschakelaar in de motor heeft de pomp wegens oververhitting van de motor uitgeschakeld.	Stekker uittrekken, pomp laten afkoelen, aanzuigberek reinigen, droogloop verhinderen
	Vuildeeltjes in het aanzuigberek	Stekker uittrekken en aanzuigberek reinigen
	Niveauschakelaar stopt de pomp	Positie van de niveauschakelaar controleren
Vermogen daalt	Aanzuigberek verstopt	Stekker uittrekken en aanzuigberek reinigen
Vermogen te laag	Vermogen van de pomp is afhankelijk van de hoogte, de slangdiameter en de slanglengte	Max. hoogte in acht nemen, zie technische gegevens, indien nodig een andere slangdiameter of slanglengte kiezen

Technische gegevens

		SCP 6000	SCP 7000	SDP 7000
Spanning	V	230-240	230-240	230-240
Frequentie	Hz	50	50	50
Vermogen P _{nom} .	W	250	280	320
Max. volume	l/h	6000	7000	7000
Max. druk	MPa (bar)	0,05 (0,5)	0,06 (0,6)	0,06 (0,6)
Max. hoogte	m	5	6	6
Max. indompeldiepte	m	8	8	8
Max. korrelgrootte van de aan te zuigen vuildeeltjes	mm	5	5	20
Max. gehalte aan vaste stoffen in het water	kg/m ³	2,0	2,0	10,0
Gewicht	kg	4	4,2	4,3
Geluidsniveau (EN 60704-1)	dB(A)	49	49	49

Technische veranderingen voorbehouden!

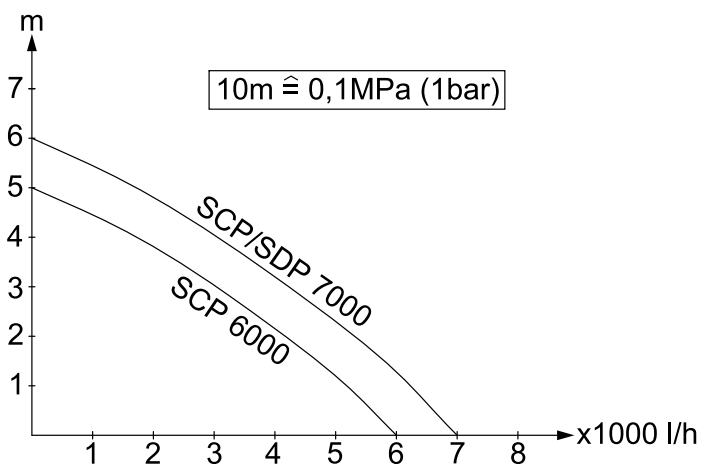

Het mogelijke volume is nog zo groot:

- hoe lager de aanzuig- en oppomphoogten zijn
- hoe groter de diameter van de gebruikte slangen zijn
- hoe korter de gebruikte slangen zijn
- hoe minder drukverlies het aangesloten accessoire veroorzaakt

Índice de contenidos

Índice de contenidos	ES . . . 1
Indicaciones generales	ES . . . 1
Indicaciones de seguridad	ES . . . 2
Puesta en marcha	ES . . . 3
Funcionamiento	ES . . . 3
Finalización del funcionamiento	ES . . . 3
Cuidado y mantenimiento	ES . . . 3
Transporte	ES . . . 4
Cojinete	ES . . . 4
Accesorios especiales	ES . . . 4
Ayuda en caso de avería	ES . . . 5
Datos técnicos	ES . . . 6

Indicaciones generales

Estimado cliente:



Antes de poner en marcha por primera vez el aparato, lea el presente manual de instrucciones y siga las instrucciones que figuran en el mismo. Conserve estas instrucciones para su uso posterior o para propietarios ulteriores.

Uso previsto

Este aparato ha sido diseñado para el uso particular y no para los esfuerzos del uso industrial.

El fabricante no asume responsabilidad alguna por los daños que pudieran derivarse de un uso inadecuado o incorrecto.

El aparato está destinado principalmente a extraer el agua en caso de inundaciones, pero también para bombear y sacar líquido de recipientes, para sacar agua de fuentes o huecos, así como para sacar el agua de botes y yates mientras se trate de agua dulce.

Líquidos que se permiten extraer:

SCP 6000 / 7000 (bomba de agua limpia)

- agua con un grado de suciedad hasta un tamaño de grano 5mm
- agua de piscinas (es imprescindible una dosificación correcta de los aditivos)
- Solución jabonosa

SDP 7000 (bomba de agua sucia)

- agua con un grado de suciedad hasta un tamaño de grano 20mm
- todos los líquidos que transporta la bomba SCP 6000 / 7000

⚠ **Atención:**

El aparato no es apto para el servicio de bombeo permanente (p.ej. servicio permanente de circulación en un estanque) o como instalación estacionaria (p.ej. dispositivo elevador).

No puede transportar sustancias corrosivas, ligeramente inflamables o explosivas (como gasolina, petróleo, disolvente de nitroglicerina), grasas, aceites, agua salada y agua residual de aseos y agua con barro que tenga una fluidez menor que el agua. La temperatura del líquido que se va a transportar no debe superar los 35°C.

Protección del medio ambiente



Los materiales de embalaje son reciclables. Por favor, no tire el embalaje a la basura doméstica; en vez de ello, entréguelo en los puntos oficiales de recogida para su reciclaje o recuperación.



Los aparatos viejos contienen materiales valiosos reciclables que deberían ser entregados para su aprovechamiento posterior. Por este motivo, entregue los aparatos usados en los puntos de recogida previstos para su reciclaje.

Indicaciones sobre ingredientes (REACH)

Encontrará información actual sobre los ingredientes en:

www.kaercher.com/REACH

Garantía

En todos los países rigen las condiciones de garantía establecidas por nuestra empresa distribuidora. Las averías del aparato serán subsanadas gratuitamente dentro del periodo de garantía, siempre que se deban a defectos de material o de fabricación. En un caso de garantía, le regamos que se

dirija con el comprobante de compra al distribuidor donde adquirió el aparato o al servicio al cliente autorizado más próximo a su domicilio.

Símbolos del manual de instrucciones

Peligro

Para un peligro inminente que acarrea lesiones de gravedad o la muerte.

Advertencia

Para una situación que puede ser peligrosa, que puede acarrear lesiones de gravedad o la muerte.

Precaución

Para una situación que puede ser peligrosa, que puede acarrear lesiones leves o daños materiales.

Indicaciones de seguridad

Peligro mortal

El incumplimiento de las indicaciones de seguridad puede causar un peligro mortal por una descarga eléctrica.

- Antes de cada puesta en marcha, compruebe si el cable de conexión y el enchufe de red están dañados. Si el cable de conexión estuviera dañado, debe pedir inmediatamente a un electricista especializado del servicio técnico autorizado que lo sustituya.
- Se deben colocar todas las conexiones de clavija eléctricas en una zona a prueba de inundaciones.
- Los cables prolongadores inadecuados pueden ser peligrosos. Para el exterior, utilice sólo cables prolongadores autorizados para exterior, adecuadamente marcados y con una sección de cable suficiente.
El enchufe y el acoplamiento del cable de prolongación utilizado tienen que ser impermeables.
- El cable de alimentación y el cable del interruptor de nivel no se deben usar para transportar o fijar el aparato.

- No tire del cable para desconectar el aparato de la red, sino de la clavija de enchufe.
- Evitar que el cable quede tirante en las esquinas o quede aplastado.
- La tensión de la fuente de corriente tiene que coincidir con la indicada en la placa de características.
- Para evitar riesgos, es necesario que las reparaciones y el montaje de piezas de repuesto sean realizados únicamente por el servicio técnico autorizado.
- Tener en cuenta los dispositivos protectores eléctricos:

las bombas de inmersión sólo se pueden usar en piscinas, estanques de jardín y fuentes con un interruptor de corriente de defecto con una corriente de defecto nominal de máx. 30mA. Si hay personas en la piscina o en el estanque, no se puede utilizar la bomba.

Por razones de seguridad, también recomendamos utilizar el aparato siempre con un interruptor de corriente por defecto (máx. 30mA).

La conexión eléctrica del aparato sólo puede ser realizada por un electricista especializado. Respetar las normativas nacionales sobre el tema.

En Austria, para utilizar bombas en piscinas y estanques con una conexión fija que cumpla la ÖVE B/EN 60555 sección 1 a 3, se deben alimentar con un transformador separador certificado por la ÖVE, pero no se debe sobrepasar la corriente nominal secundaria de 230V.

- Este aparato no es apto para ser operado por personas (incl. niños) con capacidades físicas, sensoriales o intelectuales limitadas, o con falta de experiencia y/o conocimientos, a no ser que sea supervisado por una persona responsable para su seguridad o haya sido instruida para utilizar el aparato. Mantener fuera del alcance de los niños.

Requisitos para la seguridad de posición

Precaución

Antes de realizar cualquier trabajo con el aparato o en el aparato, asegúrese de que está bien posicionado para evitar accidentes o daños.

- La posición segura del aparato se garantiza si se coloca sobre una superficie lisa.

Puesta en marcha

Descripción del aparato

- 1 Cable de conexión a red con enchufe
- 2 Conmutador de nivel
- 3 Bloqueo de interruptor de nivel
- 4 Asa de transporte
- 5 Conexión de tubo 1“(25,4mm)

Preparación

Figura A

- Atornillar la conexión de manguera a la bomba

Nota

Cuanto más corto sea el tubo, mayor será la capacidad de transporte.

- Introducir la manguera en la conexión para manguera y fijar con una brida apropiada

Figura B

- Si se opera en automático, ajustar la altura de conexión, para ello introducir el cable del interruptor de nivel en el bloqueo.

Figura C

- Si se opera manualmente, colocar el interruptor de nivel hacia arriba (cable hacia abajo). Sugerencia: deslizar el cable del interruptor de nivel a través del asa.

Figura D

- Colocar la bomba bien asentada sobre una base estable en el líquido o introducir sujetándola por el asa con una cuerda. El área de aspiración no se debe bloquear con suciedad total ni parcialmente.

Funcionamiento

Para que la bomba aspire automáticamente, el nivel de líquido debe ser de al menos 3cm (SCP 6000 / 7000), u 8cm (SDP 7000).

- Enchufar la clavija de red a una toma de corriente.

Modo automático

En modo automático, el interruptor de nivel controla el proceso de bombeo automáticamente. Si el nivel de líquido alcanza la altura ajustada, la bomba se enciende o apaga.

La libertad de movimiento del interruptor se debe garantizar.

Modo manual

En el modo manual, la bomba están siempre encendida.

Nota:

Si se deja funcionar en vacío, se aumenta el desgaste, no deje de vigilar la bomba si está en modo manual. Si se opera en vacío, apagar la bomba tras 3 minutos.

Finalización del funcionamiento

- Lavar la bomba con agua limpia después de cada uso.

Nota

La suciedad se puede acumular y provocar problemas en el funcionamiento.

- Saque el enchufe de la toma de corriente.

Cuidado y mantenimiento

Mantenimiento

El aparato no precisa mantenimiento.

Transporte

Precaución

Para evitar accidentes o lesiones, tener en cuenta el peso del aparato para el transporte (véase Datos técnicos).

Transporte manual

→ Levante el aparato por el asa y de sopórtelo.

Transporte en vehículos

→ Asegurar el aparato para evitar que se deslice o vuelque.

Cojinete

Precaución

Para evitar accidentes o lesiones, tener en cuenta el peso del aparato al elegir el lugar de almacenamiento (véase Datos técnicos).

Almacenamiento del aparato

→ Coloque el aparato en un lugar a salvo de las heladas.

Accesorios especiales

Las figuras de los accesorios especiales indicados a continuación se pueden ver en la página 4 del manual de instrucciones.

6.997-346.0	Manguera de aspiración por metrose 1" (25,4mm) 25m	Manguera con refuerzo espiral al vacío para cortar los largos de manguera individualmente. Se puede combonar con piezas de conexión y filtros de absorción o utilizar individualmente.
6.997-347.0	Manguera de aspiración por metrose 3/4" (19mm) 25m	
6.997-359.0	Toma de conexión de bomba G1(33,3 mm) incl. válvula de retención	Para mangueras de 3/4" (19 mm) o 1"(25,4 mm). Con rosca de conexión G1(33,3 mm). Colocar una válvula de retorno en lugar de la junta plana para evitar el retorno del agua a la bomba.

Ayuda en caso de avería

⚠ **Atención:**

Para evitar riesgos, es necesario que las reparaciones y el montaje de piezas de repuesto sean realizados únicamente por el servicio técnico autorizado.

Avería	Causa	Modo de subsanarla
La bomba funciona pero no transporta nada	Aire en la bomba	Enchufar y desenchufar la bomba varias veces hasta que se aspire líquido
	Zona de aspiración obstruida	Desenchufe la clavija y limpie la zona de aspiración
	(sólo en modo manual) nivel de agua bajo mínimos	Introducir la bomba si es posible más profunda en el líquido o proceder tal y como se describe en el capítulo Preparar (Modo automático)
La bomba no funciona o se apaga de repente.	Suministro de corriente interrumpido	Comprobar los fusibles y conexiones eléctricas
	El interruptor térmico de protección del motor ha desconectado la bomba por sobrecalentamiento del motor.	Desenchufar, dejar enfriar la bomba, limpiar la zona de aspiración, evitar que funcione en seco
	Partículas de suciedad atascadas en la zona de aspiración	Desenchufe la clavija y limpie la zona de aspiración
	Conmutador de nivel para la bomba	Comprobar la posición del conmutador de nivel
Se reduce la potencia de transporte	Zona de aspiración obstruida	Desenchufe la clavija y limpie la zona de aspiración
Potencia de transporte demasiado baja	La capacidad de transporte de la bomba depende de la altura de transporte, diámetro y longitud del tubo	Respetar la altura máx. de transporte, véase los datos técnicos, si es necesario elegir otro diámetro o longitud de tubo.

Datos técnicos

		SCP 6000	SCP 7000	SDP 7000
Tensión	V	230-240	230-240	230-240
Frecuencia	Hz	50	50	50
Potencia P _{nom}	W	250	280	320
Cantidad máx. de transporte	l/h	6000	7000	7000
Presión máx.	MPa (bar)	0,05 (0,5)	0,06 (0,6)	0,06 (0,6)
Altura de transporte máx.	m	5	6	6
Profundidad máx. de inmersión	m	8	8	8
Tamaño máximo de grano de las partículas de suciedad a transportar	mm	5	5	20
Contenido máx. de sólidos en agua	kg/m ³	2,0	2,0	10,0
Peso	kg	4	4,2	4,3
Nivel de potencia acústica (EN 60704-1)	dB(A)	49	49	49

Reservado el derecho a realizar modificaciones técnicas.

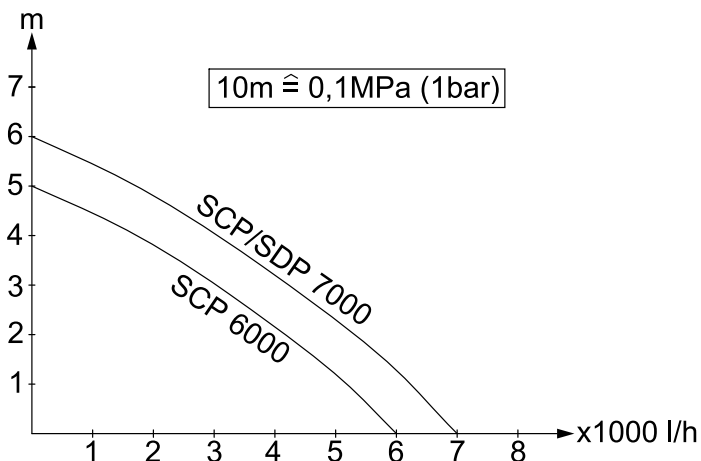

El caudal posible es aún más grande:

- cuanto más bajas sean las alturas de absorción y transporte.
- cuanto mayor sea el diámetro de los tubos utilizados.
- cuanto más cortos sean los tubos utilizados.
- cuanta menos pérdida de presión causen los accesorios conectados

Índice

Índice	PT . . . 1
Instruções gerais	PT . . . 1
Avisos de segurança	PT . . . 2
Colocação em funcionamento	PT . . . 3
Funcionamento	PT . . . 3
Desligar o aparelho	PT . . . 3
Conservação, manutenção	PT . . . 3
Transporte	PT . . . 4
Armazenamento	PT . . . 4
Acessórios especiais	PT . . . 4
Ajuda em caso de avarias	PT . . . 5
Dados técnicos	PT . . . 6

Instruções gerais

Estimado cliente,



antes da primeira utilização deste aparelho leia o presente manual de instruções e proceda conforme o mesmo. Guarde estas instruções de serviço para uso posterior ou para o seguinte proprietário.

Utilização conforme as disposições

Este aparelho foi desenvolvido para o uso privado e não foi concebido para sustentar as necessidades de uma utilização industrial. O fabricante não se responsabiliza por danos provenientes do uso impróprio ou incorrecto deste aparelho.

Este aparelho foi especialmente concebido para os trabalhos de drenagem em situações de inundação, mas também para bombear líquidos entre recipientes ou para fora de recipientes, para a extracção de água proveniente de poços, bem como, para a evacuação de água em navios e iates, desde que se trate de água doce.

Líquidos de transporte permitidos:

SCP 6000 / 7000 (bomba de água limpa)

- Água com um grau de poluição até uma dimensão granular de 5mm
- Água de piscina (partindo do princípio de uma dosagem exacta dos aditivos necessários)

- Barrela

SDP 7000 (Bomba de água não potável)

- Água com um grau de poluição até uma dimensão granular de 20mm
- todos os líquidos de transporte da bomba SCP 6000 / 7000

⚠ **Atenção**

O aparelho não é adequado para um funcionamento ininterrupto (p. ex. operação de recirculação permanente num lago) ou para uma instalação estacionária (p. ex. instalação de elevação). Não podem ser transportados líquidos corrosivos, facilmente inflamáveis ou explosivos (p. ex. gasolina, petróleo, nítro diluído), massas lubrificantes, óleos, água salgada e efluentes de lavados e água enlameada, que apresenta menor capacidade de fluidez que água. A temperatura do líquido transportado não pode exceder os 35°C.

Protecção do meio-ambiente



Os materiais de embalagem são recicláveis. Não coloque as embalagens no lixo doméstico, envie-as para uma unidade de reciclagem.



Os aparelhos velhos contêm materiais preciosos e recicláveis e deverão ser reutilizados. Por isso, elimine os aparelhos velhos através de sistemas de recolha de lixo adequados.

Avisos sobre os ingredientes (REACH)

Informações actuais sobre os ingredientes podem ser encontradas em:

www.kaercher.com/REACH

Garantia

Em cada país vigem as respectivas condições de garantia estabelecidas pelas nossas Empresas de Comercialização.

Eventuais avarias no aparelho durante o período de garantia serão reparadas, sem encargos para o cliente, desde que se trate dum defeito de material ou de fabricação. Em caso de garantia, dirija-se, munido do documento de compra, ao seu revendedor ou ao Serviço Técnico mais próximo.

Símbolos no Manual de Instruções

Perigo

Para um perigo eminente que pode conduzir a graves ferimentos ou à morte.

Advertência

Para uma possível situação perigosa que pode conduzir a graves ferimentos ou à morte.

Atenção

Para uma possível situação perigosa que pode conduzir a ferimentos leves ou danos materiais.

Avisos de segurança

Perigo de vida

No caso de desrespeito pelos avisos de segurança existe o perigo de vida devido a choque eléctrico!

- Antes de qualquer utilização do aparelho, verifique se o cabo de ligação e a ficha de rede não apresentam quaisquer danos. O cabo de ligação danificado tem que ser imediatamente substituído pelos nossos Serviços Técnicos ou por um electricista autorizado.
- Todas as ligações eléctricas devem ser instaladas em locais seguros contra inundação.
- Os cabos de extensão não apropriados podem ser perigosos. Utilize ao ar livre unicamente cabos de extensão com uma secção transversal suficiente e devidamente homologados e marcados. As fichas e os acoplamentos do cabo de extensão utilizado têm que ser protegidos contra salpicos de água.
- Não utilizar o cabo de rede e o cabo do interruptor de nível para transportar ou fixar o aparelho.
- Para desligar o aparelho da rede, não puxe no cabo eléctrico, mas sim na ficha.
- Não entale o cabo de ligação à rede nem o passe sobre arestas vivas.

- A tensão indicada na placa sinalética deve corresponder à tensão da fonte eléctrica.
- De modo a evitar riscos, as reparações e a montagem de peças sobressalentes só podem ser efectuadas pelo serviço de assistência autorizado.
- Ter atenção aos dispositivos de protecção eléctricos:

As bombas submersíveis só podem ser operadas em piscinas, lagos e fontes de água de jardim com um disjuntor para corrente de defeito, cuja corrente de defeito não pode ser superior a máx. 30mA. A bomba não pode ser operada sempre que pessoas se encontrem na piscina ou no lago de jardim.

Por motivos de segurança recomendamos, regra geral, que o aparelho seja operado com um disjuntor para corrente de defeito (máx. 30mA).

A ligação eléctrica do aparelho só pode ser realizada por um técnico electricista. As prescrições nacionais em vigor devem ser respeitadas!

Na Áustria as bombas que são utilizadas em piscinas e em jardins de lago e que estão equipadas com um cabo de ligação fixo devem ser alimentadas, segundo ÖVE B/EN 60555 Parte 1 até 3, por um transformador testado pela ÖVE, onde a tensão nominal não pode exceder secundariamente 230V.

- Este aparelho não foi concebido para ser utilizado por pessoas (incluindo crianças) com capacidades físicas, sensoriais e psíquicas reduzidas ou por pessoas com falta de experiência ou conhecimentos, excepto se estas forem supervisionadas por uma pessoa responsável pela sua segurança ou receberem as necessárias instruções sobre como utilizar o aparelho. As crianças devem ser supervisionadas, de modo a assegurar que não brinquem com o aparelho.

Pré-requisitos para a segurança da estabilidade do aparelho

Atenção

Antes de iniciar quaisquer trabalhos com ou no aparelho, deve-se assegurar o posicionamento estável do aparelho, de modo a evitar acidentes ou danos.

- A segurança de estabilidade do aparelho é assegurada se este for posicionado sobre uma superfície plana.

Colocação em funcionamento

Descrição da máquina

- 1 Cabo de ligação à rede com ficha
- 2 Interruptor de nível
- 3 Retenção do interruptor de nível
- 4 Punho de transporte
- 5 Ligação de mangueira 1" (25,4mm)

Preparação

Figura A

- ➔ Aparafusar a ligação da mangueira na bomba

Aviso

Quanto mais curto for o comprimento do tubo, maior é a capacidade de débito.

- ➔ Deslocar a mangueira sobre a ligação da mangueira e fixar com uma braçadeira adequada

Figura B

- ➔ Para a operação automática ajustar a altura de comutação desejada através da retenção do cabo do interruptor de nível no respectivo dispositivo de retenção.

Figura C

- ➔ Alinhar o interruptor de nível para cima (cabo para baixo) em caso de operação manual. Conselho: Inserir o cabo do interruptor de nível em forma de laço através do manípulo de suporte.

Figura D

- ➔ Posicionar a bomba de modo seguro, sobre uma superfície sólida, dentro do líquido que pretende transportar ou

mergulhar a mesma com um cabo ou corda presa no manípulo de suporte. A zona de aspiração não pode ser parcial ou totalmente bloqueada por sujidade.

Funcionamento

Para que a bomba aspire automaticamente, o nível mínimo do líquido deve ser de, pelo menos, 3cm (SCP 6000 / 7000), resp., 8cm (SDP 7000).

- ➔ Ligue a ficha de rede à tomada de corrente.

Operação automática

Na operação automática o processo de bombagem é comandado automaticamente pelo interruptor de nível. Quando o nível de líquido atingir a altura ajustada, a bomba é ligada ou desligada.

O desbloqueio dos movimentos do interruptor de nível tem de ser assegurado.

Operação manual

Na operação manual a bomba fica sempre ligada.

Aviso:

o funcionamento a seco resulta em maior desgaste. Monitorize a bomba sempre que a operar em modo manual. No funcionamento a seco, desligar a bomba dentro de 3 minutos.

Desligar o aparelho

- ➔ Lavar a bomba com água limpa após cada utilização.

Aviso

Sujidade pode depositar-se e provocar maus funcionamentos.

- ➔ Puxar a ficha de rede da tomada.

Conservação, manutenção

Manutenção

O aparelho está isento de manutenção.

Transporte

Atenção

De modo a evitar acidentes ou ferimentos durante o transporte, deve ter-se atenção ao peso do aparelho (ver dados técnicos).

Transporte manual

- Levantar o aparelho no manípulo e transportar.

Transporte em veículos

- Proteger o aparelho contra deslizamentos e tombamentos.

Armazenamento

Atenção

De modo a evitar acidentes ou ferimentos durante a selecção do local de armazenamento, deve ter-se em consideração o peso do aparelho (ver dados técnicos).

Guardar a máquina

- Guardar a máquina num local ao abrigo do gelo.

Acessórios especiais

As figuras dos acessórios especiais mencionados a seguir são indicadas na página 4 destas instruções.

6.997-346.0	Mangueira de aspiração a metro 1" (25,4mm) 25m	Mangueira em espiral resistente ao vácuo para recortar comprimentos individuais de mangueiras. Combinada com peças de conexão e filtro de aspiração aplicável como guarnição de aspiração individual.
6.997-347.0	Mangueira de aspiração a metro 3/4" (19mm) 25m	
6.997-359.0	Peça de ligação da mangueira G1 (33,3mm) incl. válvula de retenção	Adequada para mangueiras 3/4" (19 mm) ou 1" (25,4 mm). Com rosca de ligação G1 (33,3 mm). Inserir a válvula de retenção em detrimento do vedante plano, de modo a evitar o refluxo da água para dentro da bomba.

Ajuda em caso de avarias

⚠ **Atenção**

De modo a evitar riscos, as reparações e a montagem de peças sobressalentes só podem ser efectuadas pelo serviço de assistência autorizado.

Avaria	Causa	Eliminação da avaria
A bomba trabalha mas não transporta o líquido	Ar na bomba	Retirar e voltar a inserir a ficha de rede da bomba várias vezes, até esta aspirar líquido
	Zona de aspiração entupida	Puxar a ficha de rede e limpar a zona de aspiração
	(apenas na operação manual) nível da água abaixo do nível mínimo	Se possível, mergulhar a bomba numa posição mais baixa no líquido de transporte e proceder conforme indicado no capítulo Preparação (operação automática)
A bomba não entra em funcionamento ou pára inadvertidamente	Interrupção da alimentação eléctrica	Controlar os fusíveis e as ligações eléctricas
	O interruptor térmico no motor desligou a bomba devido ao sobreaquecimento do motor.	Puxar a ficha de rede, deixar a bomba arrefecer, limpar a zona de aspiração, evitar o funcionamento a seco
	Obstrução da zona de aspiração por partículas de sujidade	Puxar a ficha de rede e limpar a zona de aspiração
	O interruptor de nível pára a bomba	Verificar a posição do interruptor de nível
Redução do rendimento de transporte (alimentação)	Zona de aspiração entupida	Puxar a ficha de rede e limpar a zona de aspiração
Potência de transporte muito baixa	A capacidade de débito da bomba depende da altura de débito, do diâmetro e comprimento do tubo.	Ter atenção à altura máxima de débito (ver dados técnicos), e utilizar eventualmente um tubo com outro diâmetro e comprimento.

Dados técnicos

		SCP 6000	SCP 7000	SDP 7000
Tensão	V	230-240	230-240	230-240
Frequência	Hz	50	50	50
Potência P _{nom}	W	250	280	320
Quantidade máxima de transporte	l/h	6000	7000	7000
Pressão máx.	MPa (bar)	0,05 (0,5)	0,06 (0,6)	0,06 (0,6)
Máx. altura de transporte	m	5	6	6
Máx. profundidade de imersão	m	8	8	8
Máx. dimensão granular das partículas de sujidade transportáveis	mm	5	5	20
Teor máx. de substâncias sólidas na água	kg/m ³	2,0	2,0	10,0
Peso	kg	4	4,2	4,3
Nível de potência acústica (EN 60704-1)	dB(A)	49	49	49

Reservados os direitos a alterações técnicas!

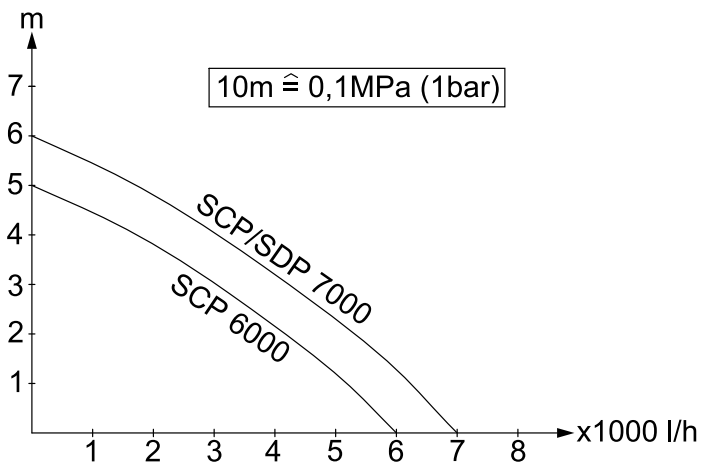

O possível volume de débito é maior:

- Quanto menor for a altura de aspiração e de débito
- Quanto maior for o diâmetro das magueiras utilizadas
- Quanto mais curtas forem as mangueiras utilizadas
- Quanto menor perda de pressão for provocada pelos acessórios conectados

Πίνακας περιεχομένων

Πίνακας περιεχομένων	EL . . . 1
Γενικές υποδείξεις	EL . . . 1
Υποδείξεις ασφαλείας	EL . . . 2
Έναρξη λειτουργίας	EL . . . 3
Λειτουργία	EL . . . 3
Τερματισμός λειτουργίας	EL . . . 4
Φροντίδα, Συντήρηση	EL . . . 4
Μεταφορά	EL . . . 4
Αποθήκευση	EL . . . 4
Πρόσθετα εξαρτήματα	EL . . . 4
Αντιμετώπιση βλαβών	EL . . . 5
Τεχνικά χαρακτηριστικά	EL . . . 6

Γενικές υποδείξεις

Αγαπητέ πελάτη,



Πριν από την πρώτη χρήση της συσκευής διαβάστε τις οδηγίες λειτουργίας και ενεργήστε βάσει αυτών. Φυλάξτε τις παρούσες οδηγίες λειτουργίας για μελλοντική χρήση ή για τον επόμενο κάτοχο της συσκευής.

Αρμόζουσα χρήση

Η παρούσα συσκευή σχεδιάστηκε ειδικά για ιδιωτική χρήση και δεν είναι σε θέση να ανταποκριθεί στις καταπονήσεις που συνεπάγεται μία ενδεχόμενη επαγγελματική της χρήση.

Ο κατασκευαστής δεν ευθύνεται για ενδεχόμενες ζημιές, που οφείλονται σε μη ενδεδειγμένη χρήση ή σε λάθος χειρισμό.

Η συσκευή προορίζεται κατά κύριο λόγο για την αποστράγγιση σε περίπτωση πλημμυρών, τη μεταφορά υγρών και το άδειασμα δοχείων με άντληση, την αφαίρεση νερού από πηγές και φρεάτια, καθώς και για την αποστράγγιση σκαφών και γιοτ, εφόσον πρόκειται για γλυκό νερό.

Επιτρεπόμενα υγρά άντλησης:

SCP 6000 / 7000 (Αντλία καθαρού νερού)

- Βρώμικο νερό με μέγεθος ρύπων έως 5mm
- Νερό πισίνας (προϋποτίθεται η ανάμειξη με πρόσθετα σύμφωνα με τους κανονισμούς)

- Σαπουνόνερο

SDP 7000 (αντλία βρώμικου νερού)

- Βρώμικο νερό με μέγεθος ρύπων έως 20mm
- όλα τα υγρά άντλησης όπως και στην αντλία SCP 6000 / 7000

⚠ Προσοχή

Το μηχάνημα ενδείκνυται για συνεχή άντληση (π.χ. συνεχή ανακύκλωση νερού σε λίμνη) ή ως μόνιμη εγκατάσταση (π.χ. μονάδα ανύψωσης).

Δεν επιτρέπεται η άντληση διαβρωτικών, πολύ εύφλεκτων ή εκρηκτικών υλικών (π.χ. βενζίνη, πετρέλαιο, νιτρικά διαλύματα), λιπών, ελαίων, άρμης, λυμάτων τουαλέτας και λασπωδών υδάτων, με πολύ περιορισμένη ρευστότητα. Η θερμοκρασία του αντλούμενου υγρού δεν πρέπει να υπερβαίνει τους 35°C.

Προστασία περιβάλλοντος



Τα υλικά συσκευασίας είναι ανακυκλώσιμα. Μην πετάτε τη συσκευασία στα οικιακά απορρίμματα, αλλά παραδώστε την προς ανακύκλωση.



Οι παλιές συσκευές περιέχουν ανακυκλώσιμα υλικά, τα οποία θα πρέπει να παραδίδονται προς επαναχρησιμοποίηση. Για το λόγο αυτό αποσύρετε τις παλιές συσκευές με κατάλληλες διαδικασίες συγκέντρωσης αποβλήτων.

Υποδείξεις για τα συστατικά (REACH)

Ενημερωμένες πληροφορίες για τα συστατικά μπορείτε να βρείτε στη διεύθυνση:

www.kaercher.com/REACH

Εγγύηση

Σε κάθε χώρα ισχύουν οι όροι εγγύησης που εκδόθηκαν από την αρμόδια εταιρία μας προώθησης πωλήσεων. Αναλαμβάνουμε τη δωρεάν αποκατάσταση οποιασδήποτε βλάβης στη συσκευή σας, εφόσον οφείλεται σε αστοχία υλικού ή κατασκευαστικό σφάλμα, εντός της προθεσμίας που ορίζεται στην εγγύηση. Σε περίπτωση που επιθυμείτε να κάνετε χρήση της εγγύησης, παρακαλούμε απευθυνθείτε με την απόδει-

ξη αγοράς στο κατάστημα από το οποίο προμηθευτήκατε τη συσκευή ή στην πλησιέστερη εξουσιοδοτημένη υπηρεσία τεχνικής εξυπηρέτησης πελατών μας.

Σύμβολα στο εγχειρίδιο οδηγιών

⚠ Κίνδυνος

Για άμεσα επαπειλούμενο κίνδυνο, ο οποίος μπορεί να οδηγήσει σε σοβαρό τραυματισμό ή θάνατο.

⚠ Προειδοποίηση

Για ενδεχόμενη επικίνδυνη κατάσταση, η οποία μπορεί να οδηγήσει σε σοβαρό τραυματισμό ή θάνατο.

Προσοχή

Για ενδεχόμενη επικίνδυνη κατάσταση, η οποία μπορεί να οδηγήσει σε ελαφρό τραυματισμό ή υλικές βλάβες.

Υποδείξεις ασφαλείας

⚠ Κίνδυνος - θάνατος

Σε περίπτωση μη τήρησης των οδηγιών ασφαλείας, υφίσταται θανάσιμος κίνδυνος ηλεκτροπληξίας!

- Πριν από κάθε λειτουργία της συσκευής ελέγχετε το καλώδιο ρεύματος και το φως για τυχόν ζημιές. Αναθέτετε αμέσως σε εξουσιοδοτημένη υπηρεσία τεχνικής εξυπηρέτησης πελατών/εξειδικευμένο ηλεκτρολόγο την αλλαγή του χαλασμένου καλωδίου σύνδεσης στο δίκτυο.
- Όλες οι ηλεκτρικές συνδέσεις πρέπει να τοποθετούνται σε σημεία, όπου δεν υφίσταται κίνδυνος πλημμύρας.
- Τα ακατάλληλα καλώδια προέκτασης μπορεί να είναι επικίνδυνα. Σε υπαίθριους χώρους, χρησιμοποιείτε μόνο τα εγκεκριμένα και αντιστοίχως επισημασμένα καλώδια προέκτασης με επαρκή διατομή.
Το φως και η σύνδεση του καλωδίου προέκτασης που χρησιμοποιείτε πρέπει να είναι στεγανοποιημένα.
- Το καλώδιο τροφοδοσίας και το καλώδιο του διακόπτη στάθμης δεν πρέπει να χρησιμοποιούνται για τη μεταφορά ή τη στερέωση της συσκευής.

- Για να αποσυνδέσετε τη συσκευή από το δίκτυο παροχής ρεύματος, τραβήξτε τον ρευματολήπτη από την πρίζα και όχι το καλώδιο σύνδεσης.
- Μην τραβάτε το καλώδιο τροφοδοσίας πάνω από κοφτερές ακμές και μην το συνθλίβετε.
- Η αναγραφόμενη τάση στην πινακίδα τύπου πρέπει να είναι ίδια με την τάση της πηγής ρεύματος.
- Για την αποφυγή ενδεχόμενων κινδύνων, οι επιδιορθώσεις και η τοποθέτηση ανταλλακτικών θα πρέπει να εκτελούνται μόνον από την εξουσιοδοτημένη υπηρεσία εξυπηρέτησης πελατών.
- Λάβετε υπόψη τα ηλεκτρολογικά συστήματα προστασίας:
Οι βυθιζόμενες αντλίες σε πισίνες, λίμνες κήπου και πηγές πρέπει να λειτουργούν μόνον με προστατευτικό διακόπτη ρεύματος διαρροής με ονομαστικό ρεύμα διαρροής έως 30mA. Η αντλία δεν πρέπει να λειτουργεί, εάν στην πισίνα ή τη λίμνη κήπου βρίσκονται άτομα.
Για λόγους ασφαλείας συνιστούμε τη λειτουργία της συσκευής κατά κανόνα μέσω ενός προστατευτικού διακόπτη ρεύματος διαρροής (έως 30mA). Η ηλεκτρική σύνδεση πρέπει να εκτελεστεί μόνον από έναν εξειδικευμένο ηλεκτρολόγο. Πρέπει να τηρείτε οπωσδήποτε τους εθνικούς κανονισμούς!
Στην Αυστρία οι αντλίες που προορίζονται για χρήση σε πισίνες και λίμνες κήπου, οι οποίες διαθέτουν σταθερές ηλεκτρολογικές συνδέσεις, πρέπει να τροφοδοτούνται μέσω μετατροπέα διαχωρισμού με έγκριση ÖVE σύμφωνα με τον κανονισμό ÖVE B/EN 60555 Μέρος 1 έως 3, με ονομαστική ισχύ η οποία δευτερογενώς δεν πρέπει να υπερβαίνει τα 230V.
- Η συσκευή αυτή δεν πρέπει να χρησιμοποιείται από άτομα (συμπεριλαμβανομένων των παιδιών) με σωματικές,

διανοητικές και αισθητήριες ανεπάρκειες ή άτομα που δεν έχουν την κατάλληλη εμπειρία ή γνώση, εκτός εάν επιτηρούνται από κατάλληλο για την ασφάλειά τους άτομο ή έλαβαν προηγουμένως οδηγίες για την κατάλληλη χρήση της συσκευής.

- Τα παιδιά πρέπει να επιτηρούνται για να διασφαλιστεί ότι δεν θα παίξουν με τη συσκευή.

Προϋποθέσεις ευστάθειας

Προσοχή

Πριν από κάθε ενέργεια με ή στη συσκευή, φροντίστε για την ευστάθεια της συσκευής, ώστε να αποφεύγετε ατυχήματα ή βλάβες.

- Η ευστάθεια της συσκευής είναι βέβαιη, όταν την αποθέτετε σε επίπεδη επιφάνεια.

Έναρξη λειτουργίας

Περιγραφή της συσκευής

- 1 Καλώδιο σύνδεσης δικτύου με φως
- 2 Διακόπτης στάθμης
- 3 Αναστολέας διακόπτη στάθμης
- 4 Λαβή μεταφοράς
- 5 Σύνδεση ελαστικού σωλήνα 1“ (25,4mm)

Προετοιμασία

Εικόνα A

- ➔ Βιδώστε τη σύνδεση του ελαστικού σωλήνα στην αντλία

Υπόδειξη

Η αντλητική ισχύς αυξάνεται αντιστρόφως ανάλογα με το μήκος του ελαστικού σωλήνα.

- ➔ Σπρώξτε τον ελαστικό σωλήνα στη σύνδεση και στερεώστε τον με το κατάλληλο κολάρο

Εικόνα B

- ➔ Ρυθμίστε το επιθυμητό ύψος ενεργοποίησης για αυτόματη λειτουργία, ασφαρίζοντας το καλώδιο του διακόπτη στάθμης.

Εικόνα C

- ➔ Στην περίπτωση χειροκίνητης λειτουργίας, ρυθμίστε το διακόπτη στάθμης προς τα πάνω (καλώδιο προς τα κάτω). Συμβουλή: Σπρώξτε το καλώδιο του διακόπτη στάθμης ως αγκύλη μέσα από τη λαβή μεταφοράς.

Εικόνα D

- ➔ Τοποθετήστε την αντλία σε σταθερή βάση μέσα στο υγρό άντλησης ή βυθίστε την με ένα σκοινί που θα έχετε δέσει στη λαβή μεταφοράς.

Το σημείο αναρρόφησης δεν πρέπει να είναι φραγμένο μερικώς ή πλήρως από ρύπους.

Λειτουργία

Για να είναι δυνατή η αυτόνομη αναρρόφηση της αντλίας, η στάθμη του υγρού πρέπει να είναι τουλάχιστον 3 εκ. (SCP 6000 / 7000) και/ή 8 εκ. (SDP 7000).

- ➔ Εισάγετε τον ρευματολήπτη στην πρίζα.

Αυτόματη λειτουργία

Στην αυτόματη λειτουργία, η διαδικασία άντλησης καθοδηγείται αυτόματα από το διακόπτη στάθμης. Εάν η στάθμη του υγρού φθάσει στο προκαθορισμένο ύψος, η αντλία ενεργοποιείται και/ή απενεργοποιείται.

Πρέπει να εξασφαλίζεται η ελευθερία κίνησης του διακόπτη στάθμης.

Μη αυτόματη λειτουργία

Στη μη αυτόματη λειτουργία, η αντλία παραμένει συνεχώς ενεργοποιημένη.

Υπόδειξη:

Η ξηρή λειτουργία προκαλεί περισσότερες φθορές. Μην αφήνετε την αντλία χωρίς επίβλεψη κατά τη μη αυτόματη λειτουργία. Σε περίπτωση ξηρής λειτουργίας, απενεργοποιήστε την αντλία εντός 3 λεπτών.

Τερματισμός Λειτουργίας

→ Ξεπλένετε την αντλία με καθαρό νερό έπειτα από κάθε χρήση.

Υπόδειξη

Οι ρύποι που επικάθονται στο μηχανήμα μπορούν να προκαλέσουν προβλήματα λειτουργίας.

→ Βγάλτε το φιν από την πρίζα.

Φροντίδα, Συντήρηση

Συντήρηση

Η συσκευή δεν χρειάζεται συντήρηση.

Μεταφορά

Προσοχή

Για να αποφύγετε ατυχήματα ή τραυματισμούς, λάβετε υπόψη κατά τη μεταφορά το βάρος της συσκευής (βλ. τεχνικά χαρακτηριστικά).

Μεταφορά με το χέρι

→ Σηκώστε και μεταφέρετε τη συσκευή από τη λαβή μεταφοράς.

Μεταφορά σε οχήματα

→ Ασφαλίστε τη συσκευή έναντι της ολίσθησης και της ανατροπής.

Αποθήκευση

Προσοχή

Για να αποφύγετε ατυχήματα ή τραυματισμούς, λάβετε υπόψη κατά την επιλογή του χώρου αποθήκευσης το βάρος της συσκευής (βλ. τεχνικά χαρακτηριστικά).

Φύλαξη της συσκευής

→ Αποθηκεύετε τη συσκευή σε χώρο στον οποίο δεν επικρατεί παγετός.

Πρόσθετα εξαρτήματα

Οι εικόνες των ακόλουθων ειδικών εξαρτημάτων βρίσκονται στη σελίδα 4 του παρόντος εγχειριδίου.

6.997-346.0	Ελαστικός σωλήνας αναρρόφησης με το μέτρο 1" (25,4mm) 25m	Σπειροειδής ελαστικός σωλήνας κενού αέρος για κοπή αναλόγως του απαιτούμενου μήκους. Χρησιμοποιείται σε συνδυασμό με συνδέσμους και φίλτρα αναρρόφησης ως μεμονωμένος εξοπλισμός αναρρόφησης.
6.997-347.0	Ελαστικός σωλήνας αναρρόφησης με το μέτρο 3/4" (19mm) 25m	
6.997-359.0	Εξάρτημα σύνδεσης αντλίας G1(33,3mm) συμπ. βαλβίδας αντεπιστροφής	Κατάλληλο για ελαστικούς σωλήνες 3/4" (19 mm) ή 1" (25,4 mm). Με σπείρωμα σύνδεσης G1 (33,3 mm). Τοποθετήστε τη βαλβίδα αντεπιστροφής αντί για το επίπεδο στεγανοποιητικό παρέμβυσμα, για να αποτρέψετε την επιστροφή του νερού στην αντλία.

Αντιμετώπιση βλαβών

Δ Προσοχή

Για την αποφυγή ενδεχόμενων κινδύνων, οι επιδιορθώσεις και η τοποθέτηση ανταλλακτικών θα πρέπει να εκτελούνται μόνον από την εξουσιοδοτημένη υπηρεσία εξυπηρέτησης πελατών.

Βλάβη	Αιτία	Αντιμετώπιση
Η αντλία λειτουργεί χωρίς να κάνει άντληση	Αέρας στην αντλία	Βάλτε και βγάλτε το φισ της αντλίας πολλές φορές, ώσπου να αρχίσει να αναρροφά υγρό
	Φραγή του τμήματος αναρρόφησης	Βγάλτε το φισ και καθαρίστε το τμήμα αναρρόφησης
	(μόνον σε μη αυτόματη λειτουργία) Στάθμη νερού κάτω από την ελάχιστη στάθμη νερού	Εάν είναι δυνατό, βυθίστε την αντλία βαθύτερα στο υγρό άντλησης ή ενεργήστε όπως περιγράφεται στο κεφάλαιο Προετοιμασία (Αυτόματη λειτουργία).
Η αντλία δεν τίθεται σε λειτουργία ή απενεργοποιείται ξαφνικά στη διάρκεια της λειτουργίας.	Διακοπή παροχής ρεύματος	Ελέγξτε τις ασφάλειες και τις ηλεκτρικές συνδέσεις
	Ο θερμοδιακόπτης του κινητήρα έχει θέσει την αντλία εκτός λειτουργίας λόγω υπερθέρμανσης του κινητήρα.	Τραβήξτε το φισ, αφήστε την αντλία να κρυώσει, καθαρίστε το τμήμα αναρρόφησης και αποφύγετε την ξηρή λειτουργία
	Διείσδυση ρύπων στο τμήμα αναρρόφησης	Βγάλτε το φισ και καθαρίστε το τμήμα αναρρόφησης
	Ο διακόπτης στάθμης σταματά τη λειτουργία της αντλίας	Ελέγξτε τη θέση του διακόπτη στάθμης
Η ισχύς παροχής μειώνεται	Φραγή του τμήματος αναρρόφησης	Βγάλτε το φισ και καθαρίστε το τμήμα αναρρόφησης
Πολύ χαμηλή ισχύς παροχής	Η αντλητική ισχύς της αντλίας εξαρτάται από το ύψος άντλησης, καθώς και από τη διάμετρο και το μήκος των ελαστικών σωλήνων.	Λάβετε υπόψη το μέγιστο ύψος άντλησης, ανατρέξτε στα τεχνικά χαρακτηριστικά και, εάν είναι αναγκαίο, επιλέξτε μια διαφορετική διάμετρο ή διαφορετικό μήκος ελαστικού σωλήνα

Τεχνικά χαρακτηριστικά

		SCP 6000	SCP 7000	SDP 7000
Τάση	V	230-240	230-240	230-240
Συχνότητα	Hz	50	50	50
Ισχύς P _{ονομ}	W	250	280	320
Μέγ. ποσότητα άντλησης	l/h	6000	7000	7000
Μέγ. πίεση	MPa (bar)	0,05 (0,5)	0,06 (0,6)	0,06 (0,6)
Μέγ. ύψος άντλησης	m	5	6	6
Μέγ. βάθος βύθισης	m	8	8	8
Μέγ. μέγεθος κόκκου αντλούμενων ρύπων	mm	5	5	20
Μέγ. περιεκτικότητα στερεών στο νερό	kg/m ³	2,0	2,0	10,0
Βάρος	kg	4	4,2	4,3
Στάθμη ακουστικής ισχύος (EN 60704-1)	dB(A)	49	49	49

Με την επιφύλαξη τεχνικών αλλαγών!

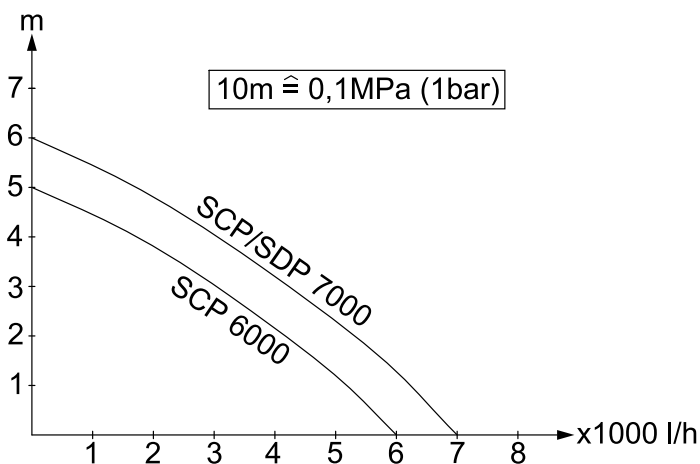

Η ενδεχόμενη αντλούμενη ποσότητα αυξάνεται:

- όσο μικρότερο είναι το ύψος αναρρόφησης και άντλησης
- όσο μεγαλύτερη είναι η διάμετρος των χρησιμοποιούμενων ελαστικών σωλήνων
- όσο μικρότεροι σε μήκος είναι οι χρησιμοποιούμενοι ελαστικοί σωλήνες
- όσο μικρότερη είναι η απώλεια πίεσης που προκαλούν τα συνδεδεμένα εξαρτήματα

Зміст

Зміст	UK ... 1
Загальні вказівки	UK ... 1
Правила безпеки	UK ... 2
Введення в експлуатацію	UK ... 3
Експлуатація	UK ... 3
Закінчення роботи	UK ... 4
Догляд, технічне обслуговування	UK ... 4
Транспортування	UK ... 4
Зберігання	UK ... 4
Спеціальне допоміжне обладнання	UK ... 4
Допомога у випадку неполадок	UK ... 5
Технічні характеристики ..	UK ... 6

Загальні вказівки

Шановний покупець!



Перед використанням пристрою прочитайте цю інструкцію з експлуатації і дотримуйтесь неї. Збережіть цю інструкцію з експлуатації для пізнішого використання чи для наступних власників.

Правильне застосування

Цей пристрій призначається для приватного використання і не пристосований до навантажень промислового використання. Виробник не несе відповідальності за збитки, завдані невідповідним або неправильним використанням пристрою.

Пристрій призначений переважно для осушування при затопленні, а також для перекачування та викачування води з резервуарів, колодязів і шахт, осушування човнів та яхт, якщо мова йде про прісну воду.

Допустимі для перекачування рідини: SCP 6000 / 7000 (насос для чистої води)

- Вода зі ступенем забруднення і розміром часток до 5 мм.

- Вода у ванній (за умови відповідного дозування добавок)

- Луг для прання

SDP 7000 (насос для брудної води)

- Вода зі ступенем забруднення і розміром часток до 20мм.
- всі рідини для перекачування насосом SCP 6000 / 7000

⚠ Увага

Пристрій не призначений для безперервної роботи насоса (наприклад, тривалого перекачування в ставку) або для стаціонарної установки (наприклад, як піднімальний механізм). Не дозволяється перекачування ідких, легкозаймистих або вибухонебезпечних речовин (наприклад, бензин, гас, нітророзчин), жирів, масел, нафти, солоної води і стоків з туалетів і замуленої води, що має меншу плинність, ніж вода. Температура рідини, що перекачується, не повинна перевищувати 35°C.

Охорона довкілля



Матеріали упаковки піддаються переробці для повторного використання. Будь ласка, не викидайте пакувальні матеріали разом із домашнім сміттям, віддайте їх для повторного використання.



Старі пристрої містять цінні матеріали, що можуть використовуватися повторно. Тому, будь ласка, утилізуйте старі пристрої за допомогою спеціальних систем збору сміття.

Інструкції із застосування компонентів (REACH)

Актуальні відомості про компоненти наведені на веб-вузлі за адресою: www.kaercher.com/REACH

Гарантія

У кожній країні діють умови гарантії, наданої відповідною фірмою-продавцем. Неполадки в роботі пристрою ми усуваємо безплатно протягом терміну дії гарантії, якщо вони викликані браком матеріалу чи помилками виготовлення. У випадку чинності гарантії звертіться до продавця чи в найближчий авторизований сервісний центр з документальним підтвердженням покупки.

Знаки у посібнику

⚠ Обережно!

Для небезпеки, яка безпосередньо загрожує та призводить до тяжких травм чи смерті.

⚠ Попередження

Для потенційно можливої небезпечної ситуації, що може призвести до тяжких травм чи смерті.

Увага!

Для потенційно можливої небезпечної ситуації, що може призвести до легких травм чи спричинити матеріальні збитки.

Правила безпеки

⚠ Небезпека для життя

При недотриманні вказівок по техніці безпеки існує небезпека для життя від електричного струму!

- Перевіряти підключення приладу до мережі на предмет пошкодження перед кожним використанням. Замініть дефектний провід через авторизовану сервісну службу/електрика.
- Всі електричні штепсельні з'єднання повинні перебувати в захищеному від затоплення місці.
- Непридатні подовжувачі можуть бути небезпечними. На відкритому повітрі використовуйте лише придатний для цього подовжувальний кабель з

відповідним маркуванням та достатнім діаметром кабелю. Штекери та з'єднання подовжувача, що використовується, повинні бути захищеними від попадання краплин води.

- Мережний шнур і кабель перемикача рівня не можна використовувати для транспортування або кріплення пристрою.
- Для того щоб від'єднати пристрій від мережі потрібно тягнути не за з'єднувальний шнур, а за штекер.
- Не тягнути з'єднувальний шнур через гострі кути та не затискати його.
- Зазначена напруга на заводській табличці повинна збігатися з напругою у джерелі току.
- Щоб уникнути небезпеки, ремонт і установку запасних деталей повинні виконувати тільки авторизовані сервісні центри.
- Стежити за електричними захисними пристроями:

Використовувати заглибні насоси в басейнах, ставках у дворі та фонтанах тільки з автоматом захисту від струму витоку з номінальним струмом витоку 30 мА.

Забороняється використовувати насос, якщо в басейні або ставку перебувають люди.

З міркувань безпеки, ми рекомендуємо використовувати пристрій з автоматом захисту від струму витоку (витоку 30 мА). Електричні з'єднання повинні виконуватися тільки електриком. Слід обов'язково дотримуватися національних вимог!

В Австрії насоси для використання в басейнах і ставках, що мають сполучне проведення, згідно OVE B/EN 60555 частина 1 - 3, повинні житись від схваленого ÖVE розділового трансформатора, при чому не повинна перевищуватись номінальна напруга 230В.

- Цей пристрій не призначено для використання людьми (у тому числі й дітей) з обмеженими фізичними, сенсорними або розумовими здатностями або особами з відсутністю досвіду й/або знань, за винятком випадків, якщо за забезпеченням безпеки їхньої роботи спостерігають спеціально підготовлені особи або вони одержують від них вказівки, що стосуються використання пристрою. Необхідно стежити за дітьми, не дозволяти їм грати із пристроєм.

Умови для забезпечення стійкості

Увага!

Перед виконанням будь-яких дій з приладом або біля нього необхідно забезпечити стійкість, щоб запобігти нещасним випадкам та травмуванню.

- Стійкість приладу гарантована лише у тому випадку, коли його встановлено на рівній поверхні.

Введення в експлуатацію

Опис пристрою

- 1 Мережевий кабель зі штекером
- 2 Вимикач рівня
- 3 Фіксація вимикача рівня
- 4 Ручка
- 5 Елемент підключення шланга 1" (25,4мм)

Підготовка

Малюнок А

- ➔ Закрутити елемент підключення шланга на насосі

Вказівка

Чим менше довжина шланга, тим вище продуктивність перекачування.

- ➔ Надягти шланг на елемент підключення шланга і закріпити відповідним хомутом для шланга

Малюнок Б

- ➔ При автоматичному режимі роботи встановити необхідний рівень вимикання за допомогою затискача кабелю вимикача рівня у фіксаторі.

Малюнок В

- ➔ У ручному режимі роботи направити вимикач рівня нагору (кабелем донизу). Порада: Кабель вимикача рівня змотати петлею й просунути через ручку.

Малюнок Д

- ➔ Надійно поставити насос на тверду поверхню у рідину для перекачування або опустити за допомогою прикріпленого до ручки троса. Зона всмоктування не повинна бути повністю або частково закрита забрудненням.

Експлуатація

Для самостійної роботи насоса рівень рідини не повинен бути нижчий 3 см (SCP 6000 / 7000) або 8 см (SDP 7000).

- ➔ Вставте мережевий штекер у розетку.

Автоматичний режим роботи

В автоматичному режимі роботи вимикач рівня контролює роботу насоса автоматично. Якщо рівень рідини досягає встановленого рівня, насос відповідно вмикається або вимикається. Необхідно забезпечити вільне переміщення вимикача рівня.

Ручний режим роботи

У ручному режимі роботи насос постійно залишається увімкненим.

Вказівка:

Робота в суху призводить до підвищеного зношування, не залишати насос без догляду при ручному режимі роботи. При роботі в суху вимкнути насос на протязі 3- хвилин.

Закінчення роботи

- Після кожного використання насос слід промивати чистою водою.

Вказівка

Забруднення можуть відкладатися й приводити до збоїв.

- Витягнути штепсель з розетки.

Догляд, технічне обслуговування

Технічне обслуговування

Пристрій не потребує технічного обслуговування.

Транспортування

Увага!

Для запобігання нещасним випадкам та травмуванню при транспортуванні приладу слід прийняти до уваги вагу приладу (див. розділ "Технічні дані").

Транспортування вручну

- Високо підняти пристрій за ручку та перенести.

Транспортування транспортними засобами

- Зафіксувати прилад від зсування та перекидання.

Зберігання

Увага!

Для запобігання нещасним випадкам та травмуванню при виборі місця зберігання приладу слід прийняти до уваги вагу приладу (див. розділ "Технічні дані").

Зберігати пристрій

- Прилад слід зберігати в захищеному від морозу приміщенні.

Спеціальне допоміжне обладнання

Зображення зазначених далі спеціального приладдя ви знайдете на сторінці 4 даного керівництва.

6.997-346.0	Всмоктувальний шланг, що продається на метри 1" (25,4 мм) 25 м	Вакуумцільний спіральний шланг для нарізки окремих шлангів необхідної довжини. Сполучений зі з'єднальними деталями й всмоктувальним фільтром, застосовується в якості окремої всмоктувальної гарнітури.
6.997-347.0	Всмоктувальний шланг, що продається на метри 3/4" (19 мм) 25 м	
6.997-359.0	Сполучна деталь насоса G1 (33,3 мм), вкл. зворотній клапан	Підходить для шлангів 3/4" (19 мм) або 1" (25,4 мм). Зі з'єднальним різьбленням G1 (33,3 мм). Зворотний клапан замість плоского ущільнення використовують для запобігання зворотної течії води в насос.

Допомога у випадку неполадок

⚠ Увага

Щоб уникнути небезпеки, ремонт і установку запасних деталей повинні виконувати тільки авторизовані сервісні центри.

Несправність	Причина	Усунення
Насос працює, але не перекачує.	Повітря в насосі	Кілька разів вийняти й вставити мережну вилку насоса, поки не почнеться всмоктування рідини
	Зона всмоктування засмітилася	Витягнути мережну вилку і прочистити зону всмоктування.
	(тільки в ручному режимі роботи) поверхня води знаходиться нижче мінімального рівня води	По можливості, глибше опустити насос, що перекачує рідину, або діяти, як описано в розділі "Підготовка" (автоматичний режим)
Насос не запускається або раптово зупинився в ході роботи	Переривання подачі живлення	Перевірити запобіжники і електричні з'єднання
	Захисне термореле двигуна відключило насос через перегрів.	Витягнути мережну вилку, дати насосу охолонути, прочистити зону всмоктування, уникати експлуатації в суху
	Частки бруду забилися в зоні всмоктування	Витягнути мережну вилку і прочистити зону всмоктування.
	Вимикач рівня зупиняє насос	Перевірити положення вимикача рівня
Знизилася продуктивність перекачування	Зона всмоктування засмітилася	Витягнути мережну вилку і прочистити зону всмоктування.
Занадто мала продуктивність перекачування	Продуктивність перекачування насоса залежить від висоти перекачування, діаметра й довжини шланга	Стежити за максимальною висотою перекачування, див. розділ "Технічні дані", при необхідності вибрати інший діаметр або довжину шланга

Технічні характеристики

		SCP 6000	SCP 7000	SDP 7000
Напруга	V	230-240	230-240	230-240
Частота	Hz	50	50	50
Потужність $P_{\text{номінальна}}$	W	250	280	320
Макс. об'єм перекачування	l/h	6000	7000	7000
Макс. тиск	MPa (bar)	0,05 (0,5)	0,06 (0,6)	0,06 (0,6)
Макс. висота перекачування	m	5	6	6
Макс. глибина опускання	m	8	8	8
Макс. розмір часток, допустимих для перекачування	mm	5	5	20
Макс. вміст твердих часток у воді	kg/m ³	2,0	2,0	10,0
Вага	kg	4	4,2	4,3
Рівень сили шуму (EN 60704-1)	dB(A)	49	49	49

Можливі зміни у конструкції пристрою!

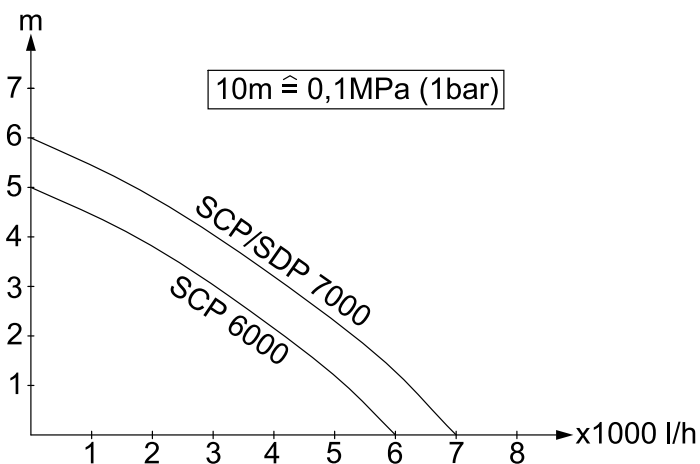

Можливий обсяг подачі тим більше:

- чим менше висота всмоктування та перекачування
- чим більше діаметр використовуваних шлангів
- чим коротше використовувані шланги
- чим менше падіння тиску, обумовлене приєднанням додаткового обладнання



<http://www.kaercher.com/dealersearch>

